



CK88

CK61

STAGE KEYBOARD
CLAVIER DE SCÈNE
TECLADO DE ESCENARIO

OWNER'S MANUAL
MODE D'EMPLOI
MANUAL DE INSTRUCCIONES

English

Français

Español

EN
FR
ES

El número de modelo, el número de serie, los requisitos de alimentación, etc. pueden encontrarse en la placa de identificación o cerca de ella. Esta placa se encuentra en la parte inferior de la unidad. Debe anotar dicho número en el espacio proporcionado a continuación y conservar este manual como comprobante permanente de su compra para facilitar la identificación en caso de robo.

Nº de modelo

Nº de serie

(1003-M06 plate bottom es 01)

Información para usuarios sobre la recogida y eliminación de los equipos antiguos y las pilas usadas



Estos símbolos en los productos, embalajes y documentos anexos significan que los productos eléctricos y electrónicos y sus pilas no deben mezclarse con los desperdicios domésticos normales. Para el tratamiento, recuperación y reciclaje apropiados de los productos antiguos y las pilas usadas, llévelos a puntos de reciclaje correspondientes, de acuerdo con la legislación nacional.



Al deshacerse de estos productos y pilas de forma correcta, ayudará a ahorrar recursos valiosos y a impedir los posibles efectos desfavorables en la salud humana y en el entorno que de otro modo se producirían si se trataran los desperdicios de modo inapropiado.



Para obtener más información acerca de la recogida y el reciclaje de los productos antiguos y las pilas, póngase en contacto con las autoridades locales, con el servicio de eliminación de basuras o con el punto de venta donde adquirió los artículos.

Para los usuarios empresariales de la Unión Europea:

Si desea desechar equipos eléctricos y electrónicos, póngase en contacto con su vendedor o proveedor para obtener más información.



Información sobre la eliminación en otros países fuera de la Unión Europea:

Estos símbolos solamente son válidos en la Unión Europea. Si desea desechar estos artículos, póngase en contacto con las autoridades locales o con el vendedor y pregúnteles el método correcto.

Cd

Nota sobre el símbolo de pila (dos ejemplos de símbolos en la parte inferior):

Este símbolo se puede utilizar en combinación con un símbolo químico. En este caso, cumple el requisito establecido por la Directiva de la UE sobre pilas correspondiente a la sustancia química utilizada.

(58-M03 WEEE battery es 01)

EN SIMPLIFIED EU DECLARATION OF CONFORMITY / SIMPLIFIED UK DECLARATION OF CONFORMITY

Hereby, Yamaha Music Europe GmbH declares that the radio equipment type [CK88, CK61] is in compliance with Directive 2014/53/EU and the radio equipment regulations of UK. The full texts of the EU declaration of conformity and the UK declaration of conformity are available at the following internet address:

<https://europe.yamaha.com/en/support/compliance/doc.html>

FR DÉCLARATION UE DE CONFORMITÉ SIMPLIFIÉE

Le soussigné, Yamaha Music Europe GmbH, déclare que l'équipement radioélectrique du type [CK88, CK61] est conforme à la directive 2014/53/UE. Le texte complet de la déclaration UE de conformité est disponible à l'adresse internet suivante :

<https://europe.yamaha.com/en/support/compliance/doc.html>

DE VEREINFACHTE EU-KONFORMITÄTSEKTLÄRUNG

Hiermit erklärt Yamaha Music Europe GmbH, dass der Funkanlagentyp [CK88, CK61] der Richtlinie 2014/53/EU entspricht. Der vollständige Text der EU-Konformitätserklärung ist unter der folgenden Internetadresse verfügbar:

<https://europe.yamaha.com/en/support/compliance/doc.html>

SV FÖRENKLAD EU-FÖRSÄKRAN OM ÖVERENSSTÄMMELSE

Härmed försäkrar Yamaha Music Europe GmbH att denna typ av radioutrustning [CK88, CK61] överensstämmer med direktiv 2014/53/EU. Den fullständiga texten till EU-försäkran om överensstämmelse finns på följande webbadress:

<https://europe.yamaha.com/en/support/compliance/doc.html>

IT DICHIARAZIONE DI CONFORMITÀ UE SEMPLIFICATA

Il fabbricante, Yamaha Music Europe GmbH, dichiara che il tipo di apparecchiatura radio [CK88, CK61] è conforme alla direttiva 2014/53/UE. Il testo completo della dichiarazione di conformità UE è disponibile al seguente indirizzo Internet:

<https://europe.yamaha.com/en/support/compliance/doc.html>

ES DECLARACIÓN UE DE CONFORMIDAD SIMPLIFICADA

Por la presente, Yamaha Music Europe GmbH declara que el tipo de equipo radioeléctrico [CK88, CK61] es conforme con la Directiva 2014/53/UE. El texto completo de la declaración UE de conformidad está disponible en la dirección Internet siguiente:

<https://europe.yamaha.com/en/support/compliance/doc.html>

PT DECLARAÇÃO UE DE CONFORMIDADE SIMPLIFICADA

O(a) abaixo assinado(a) Yamaha Music Europe GmbH declara que o presente tipo de equipamento de rádio [CK88, CK61] está em conformidade com a Diretiva 2014/53/UE. O texto integral da declaração de conformidade está disponível no seguinte endereço de Internet:

<https://europe.yamaha.com/en/support/compliance/doc.html>

NL VEREENVOUDIGDE EU-CONFORMITEITSVERKLARING

Hierbij verklaar ik, Yamaha Music Europe GmbH, dat het type radioapparatuur [CK88, CK61] conform is met Richtlijn 2014/53/EU. De volledige tekst van de EU-conformiteitsverklaring kan worden geraadpleegd op het volgende internetadres:

<https://europe.yamaha.com/en/support/compliance/doc.html>

BG **ОПРОСТЕНА ЕС ДЕКЛАРАЦИЯ ЗА СЪОТВЕТСТВИЕ**

C настоящото Yamaha Music Europe GmbH декларира, че този тип радиосъоръжение [CK88, CK61] е в съответствие с Директива 2014/53/ЕС. Цялостният текст на ЕС декларацията за съответствие може да се намери на следния интернет адрес:

<https://europe.yamaha.com/en/support/compliance/doc.html>

CS **ZJEDNODUŠENÉ EU PROHLÁŠENÍ O SHODĚ**

Tímto Yamaha Music Europe GmbH prohlašuje, že typ rádiového zařízení [CK88, CK61] je v souladu se směrnicí 2014/53/EU. Úplné znění EU prohlášení o shodě je k dispozici na této internetové adrese:

<https://europe.yamaha.com/en/support/compliance/doc.html>

DA **FORENKLET EU-OVERENSSTEMMELSESESKLÆRING**

Hermed erklærer Yamaha Music Europe GmbH, at radioudstyrstypen [CK88, CK61] er i overensstemmelse med direktiv 2014/53/EU. EU-overensstemmelseserklæringens fulde tekst kan findes på følgende internetadresse:

<https://europe.yamaha.com/en/support/compliance/doc.html>

ET **LIHTSUSTATUD ELI VASTAVUSDEKLARATSIOON**

Käesolevaga deklareerib Yamaha Music Europe GmbH, et käesolev raadioseadme tüüp [CK88, CK61] vastab direktiivi 2014/53/EL nõuetele. ELi vastavusdeklaratsiooni täielik tekst on kättesaadav järgmisel internetiaadressil:

<https://europe.yamaha.com/en/support/compliance/doc.html>

EL **ΑΠΛΟΥΣΤΕΥΜΕΝΗ ΔΗΛΩΣΗ ΣΥΜΜΟΡΦΩΣΗΣ ΕΕ**

Με την παρούσα ο/η Yamaha Music Europe GmbH, δηλώνει ότι ο ραδιοεξοπλισμός [CK88, CK61] πληροί την οδηγία 2014/53/ΕΕ. Το πλήρες κείμενο της δήλωσης συμμόρφωσης ΕΕ διατίθεται στην ακόλουθη ιστοσελίδα στο διαδίκτυο:

<https://europe.yamaha.com/en/support/compliance/doc.html>

HR **POJEDNOSTAVLJENA EU IZJAVA O SUKLADNOSTI**

Yamaha Music Europe GmbH ovime izjavljuje da je radijska oprema tipa [CK88, CK61] u skladu s Direktivom 2014/53/EU. Cjeloviti tekst EU izjave o sukladnosti dostupan je na sljedećoj internetskoj adresi:

<https://europe.yamaha.com/en/support/compliance/doc.html>

LV **VIENKĀRŠOTA ES ATBILSTĪBAS DEKLARĀCIJA**

Ar šo Yamaha Music Europe GmbH deklarē, ka radioiekārta [CK88, CK61] atbilst Direktīvai 2014/53/ES. Pilns ES atbilstības deklarācijas teksts ir pieejams šādā interneta vietnē:

<https://europe.yamaha.com/en/support/compliance/doc.html>

LT **SUPAPRASTINTA ES ATITIKTIES DEKLARACIJA**

Aš, Yamaha Music Europe GmbH, patvirtinu, kad radijo įrenginių tipas [CK88, CK61] atitinka Direktyvą 2014/53/ES. Visas ES atitikties deklaracijos tekstas prieinamas šiuo interneto adresu:

<https://europe.yamaha.com/en/support/compliance/doc.html>

HU **EGYSZERŰSÍTETT EU-MEGFELELŐSÉGI NYILATKOZAT**

Yamaha Music Europe GmbH igazolja, hogy a [CK88, CK61] típusú rádióberendezés megfelel a 2014/53/EU irányelvnek. Az EU-megfelelőségi nyilatkozat teljes szövege elérhető a következő internetes címen:

<https://europe.yamaha.com/en/support/compliance/doc.html>

PL **UPROSZCZONA DEKLARACJA ZGODNOŚCI UE**

Yamaha Music Europe GmbH niniejszym oświadcza, że typ urządzenia radiowego [CK88, CK61] jest zgodny z dyrektywą 2014/53/UE. Pełny tekst deklaracji zgodności UE jest dostępny pod następującym adresem internetowym:

<https://europe.yamaha.com/en/support/compliance/doc.html>

RO **DECLARAȚIA UE DE CONFORMITATE SIMPLIFICATĂ**

Prin prezenta, Yamaha Music Europe GmbH declară că tipul de echipamente radio [CK88, CK61] este în conformitate cu Directiva 2014/53/UE. Textul integral al declarației UE de conformitate este disponibil la următoarea adresă internet:

<https://europe.yamaha.com/en/support/compliance/doc.html>

SK **ZJEDNODUŠENÉ EÚ VYHLÁSENIE O ZHODE**

Yamaha Music Europe GmbH týmto vyhlasuje, že rádiové zariadenie typu [CK88, CK61] je v súlade so smernicou 2014/53/EÚ. Úplné EÚ vyhlásenie o zhode je k dispozícii na tejto internetovej adrese:

<https://europe.yamaha.com/en/support/compliance/doc.html>

SL POENOSTAVLJENA IZJAVA EU O SKLADNOSTI

Yamaha Music Europe GmbH potrjuje, da je tip radijske opreme [CK88, CK61] skladen z Direktivo 2014/53/EU. Celotno besedilo izjave EU o skladnosti je na voljo na naslednjem spletnem naslovu:

<https://europe.yamaha.com/en/support/compliance/doc.html>

FI YKSINKERTAISTETTU EU-VAATIMUSTENMUKAISUUSVAKUUTUS

Yamaha Music Europe GmbH vakuuttaa, että radiolaitetyyppi [CK88, CK61] on direktiivin 2014/53/EU mukainen. EU-vaatimustenmukaisuusvakuutuksen täysimittainen teksti on saatavilla seuraavassa internetosoitteessa:

<https://europe.yamaha.com/en/support/compliance/doc.html>

TR BASİTLEŞTİRİLMİŞ AVRUPA BİRLİĞİ UYGUNLUK BİLDİRİMİ

İşbu belge ile, Yamaha Music Europe GmbH, radyo cihaz tipinin [CK88, CK61], Direktif 2014/53/ AB'ye uygunluğunu beyan eder. AB uyumu beyanının tam metni aşağıdaki internet adresinden edinilebilir:

<https://europe.yamaha.com/en/support/compliance/doc.html>

(559-M01 RED DoC URL 02)

La operación de este equipo está sujeta a las siguientes dos condiciones: (1) es posible que este equipo o dispositivo no cause interferencia perjudicial y (2) este equipo o dispositivo debe aceptar cualquier interferencia, incluyendo la que pueda causar su operación no deseada.

(556-M02 MX operating condition 01)

PRECAUCIONES

LEER DETENIDAMENTE ANTES DE EMPEZAR

Guarde este manual en un lugar seguro y fácilmente accesible para futuras consultas.



ADVERTENCIA

Siga siempre las precauciones básicas detalladas a continuación para prevenir la posibilidad de lesiones graves, o incluso la muerte, por descargas eléctricas, cortocircuitos, daños, incendios u otros peligros. Estas precauciones incluyen, entre otras, las siguientes:

Alimentación

- No coloque el cable de alimentación cerca de fuentes de calor como calefactores o radiadores. Asimismo, no doble demasiado el cable ni lo deteriore de ningún otro modo, ni ponga objetos pesados encima de él.
- No toque el producto ni el cable eléctrico durante una tormenta eléctrica.
- Utilice el producto únicamente con la tensión especificada, que está impresa en la placa de identificación del producto.
- Utilice el adaptador especificado (página 69).
- Compruebe periódicamente el enchufe y quite la suciedad o el polvo que pudiera haberse acumulado en él.
- Inserte el enchufe con firmeza y hasta el final en la toma de CA. El uso del producto cuando el enchufe no está insertado hasta el final puede hacer que se acumule polvo en el enchufe, lo que podría provocar un incendio o quemaduras en la piel.
- Cuando instale el producto, asegúrese de que se puede acceder fácilmente a la toma de CA que está utilizando. Si se produce algún problema o un fallo en el funcionamiento, apague inmediatamente el interruptor de alimentación y desconecte el enchufe de la toma de corriente. Incluso cuando el interruptor de alimentación esté apagado, si el cable de alimentación no está desenchufado de la toma de CA de la pared, el producto no estará desconectado de la fuente de alimentación.
- No conecte el producto a una toma eléctrica usando un prolongador con una regleta de varias tomas. Si lo hiciera, podría producirse una calidad menor de sonido o un recalentamiento en la toma.
- Al desconectar el enchufe, tire siempre del propio enchufe y no del cable. Tirar del cable puede dañarlo y provocar descargas eléctricas o un incendio.
- Si no va a utilizar el producto durante un periodo prolongado de tiempo, asegúrese de extraer el enchufe de la toma de CA de la pared.

No desmontar

- No intente desmontar los componentes internos ni modificarlos de ningún modo.

Advertencia sobre el agua

- No exponga el producto a la lluvia, ni lo use cerca del agua o en lugares donde haya mucha humedad, ni le ponga encima recipientes (como jarrones, botellas o vasos) que contengan líquido, ya que puede derramarse y penetrar en

el interior del aparato, ni tampoco lo coloque en lugares donde pueda caer agua. Un líquido como el agua que entre en el producto puede provocar un incendio, descargas eléctricas o averías.

- Utilice el adaptador de CA exclusivamente en interiores. No utilizar en entornos donde haya humedad.
- Nunca inserte ni extraiga un enchufe con las manos mojadas.

Advertencia sobre el fuego

- No coloque objetos ardientes ni llamas abiertas cerca del producto, ya que podrían provocar un incendio.

Unidad inalámbrica

- Las ondas de radiofrecuencia que emite este producto pueden afectar a los dispositivos de electromedicina implantados, como marcapasos o desfibriladores.
 - No utilice el producto cerca de dispositivos médicos ni dentro de centros sanitarios. Las ondas de radiofrecuencia de este producto pueden afectar a los dispositivos de electromedicina.
 - No utilice este producto a menos de 15 cm de personas que lleven implantado un marcapasos o un desfibrilador.

Manejo

- El magnetismo que emite este producto puede afectar a los dispositivos de electromedicina implantados, como marcapasos o desfibriladores.
 - Mantenga el producto alejado de marcapasos o desfibriladores implantados.

Pilas

- No tire pilas al fuego.
- No exponga las pilas a condiciones de presión de aire extremadamente baja, frío o calor (como la luz solar directa o un fuego) ni tampoco a polvo o humedad excesivos. Si lo hace, la pila podría explotar y provocar un incendio o lesiones.
- Tenga en cuenta las advertencias que se indican a continuación. Si no fuera así, podría producirse una fuga del fluido de las pilas. Si el contenido de una pila entra en contacto con las manos o los ojos, puede causar ceguera, quemaduras químicas y daños en el producto.
 - Utilice el tipo de pila especificado (página 69) solamente.
 - No mezcle pilas nuevas con pilas viejas.

(DMI-10) 1/2

- No mezcle tipos de pilas.
- Asegúrese siempre de que todas las pilas estén colocadas conforme a las marcas de polaridad +/-.
- No desmonte las pilas.
- Cuando se agoten las pilas o no se vaya a utilizar el producto durante mucho tiempo, quite las pilas del producto.
- No intente recargar pilas que no sean recargables.
- Si las pilas tienen alguna fuga, evite el contacto con el fluido derramado. Si el fluido de la pila entra en contacto con los ojos, la boca o la piel, lávese inmediatamente con agua y consulte a un médico. El fluido de las pilas es corrosivo y puede causar pérdida de visión o quemaduras químicas.
- Si utiliza pilas recargables, siga las instrucciones que se suministran con las pilas. Utilice exclusivamente el dispositivo cargador especificado y, durante la carga, asegúrese de estar dentro del rango especificado de temperaturas de carga. La carga con un cargador no especificado o a una temperatura fuera del rango puede causar fugas, sobrecalentamiento, explosión o averías.

- Mantenga las pilas lejos del alcance de los niños. Un niño podría tragarse una pila accidentalmente. De no seguir estas instrucciones, también podría sufrir inflamación debido a fugas del fluido de las pilas.
- No guarde las pilas en un bolsillo o bolso, ni las transporte ni las almacene junto con piezas de metal. Las pilas que se conservan en tales condiciones podrían cortocircuitarse, reventar o presentar fugas, lo que podría provocar un incendio o lesiones.

Si observa cualquier anomalía

- Si surge alguno de los problemas siguientes, apague inmediatamente el interruptor y desenchufe el aparato. Si está utilizando pilas, sáquelas del producto. Por último, pida al servicio técnico de Yamaha que revise el dispositivo.
 - El cable de alimentación o el enchufe están desgastados o dañados.
 - Se emite humo u olores no habituales.
 - Ha caído algún objeto o agua dentro del producto.
 - Se produce una pérdida repentina de sonido mientras se está utilizando el producto.
 - Aparecen grietas o cualquier otro signo visible de deterioro en el producto.

ATENCIÓN

Siga siempre las precauciones básicas que se muestran a continuación para evitar posibles lesiones personales, así como daños en el producto o en otros objetos. Estas precauciones incluyen, entre otras, las siguientes:

Colocación

- No ponga el producto en una posición inestable o en una colocación sometida a demasiadas vibraciones, donde pudiera caerse accidentalmente y causar lesiones.

Conexiones

- Antes de conectar el producto a otros componentes electrónicos, desconecte la alimentación de todos los componentes. Antes de conectar o desconectar la alimentación de todos los componentes, ponga todos los niveles de volumen al mínimo.
- Asegúrese de ajustar el volumen de todos los componentes al nivel mínimo y aumente gradualmente los controles de volumen mientras toca el producto para ajustar el nivel de sonido deseado.

Manejo

- No inserte materiales extraños como metal o papel en las aberturas ni en los espacios del producto. De no seguir estas instrucciones, puede producirse un incendio, descargas eléctricas o averías.
- No se apoye ni coloque objetos pesados sobre el producto, y no ejerza una fuerza excesiva sobre los botones, interruptores o conectores.
- No utilice el producto ni los auriculares con volumen alto o incómodo durante un periodo prolongado, ya que podría provocar una pérdida de audición permanente. Si experimenta alguna pérdida de audición u oye pitidos, consulte a un médico.
- Retire el enchufe de la toma de CA antes de limpiar la unidad. De no seguir estas instrucciones, pueden producirse descargas eléctricas.

Yamaha no puede considerarse responsable de los daños causados por uso indebido, modificaciones en el producto o por datos que se hayan perdido o destruido.

Desconecte siempre la alimentación cuando no use el producto.

Aunque el interruptor [⏻] (en espera/encendido) se encuentre en el estado en espera (con la pantalla apagada), la electricidad sigue fluyendo por el producto al nivel mínimo.

Si no va a utilizar el producto durante un periodo prolongado de tiempo, asegúrese de desenchufar el cable de alimentación de la toma de CA de la pared.

Asegúrese de desechar las pilas usadas de acuerdo con la normativa local.

AVISO

Para evitar la posibilidad de que se produzcan errores de funcionamiento o daños en el producto, los datos u otros objetos, tenga en cuenta las advertencias que se incluyen a continuación.

■ Manejo

- No utilice el instrumento junto a televisores, radios, equipos estereofónicos, teléfonos móviles u otros dispositivos eléctricos. Si lo hiciera, el instrumento, el televisor o la radio podrían generar ruidos.
- Cuando utilice el instrumento con una aplicación en dispositivos inteligentes, como un smartphone o tablet, le recomendamos que active "Airplane Mode" (modo avión) en el dispositivo para evitar el ruido producido por la comunicación. Al activar el modo avión, es posible que se desactive la configuración de **Bluetooth**®. Asegúrese de que el ajuste esté activado antes de usarlo.
- Según cómo sean las ondas de radio circundantes, el instrumento podría funcionar incorrectamente.
- No exponga el instrumento a polvo o vibraciones excesivas ni a temperaturas extremas (evite ponerlo al sol, cerca de estufas o dentro de automóviles durante el día) para evitar así la posibilidad de que se produzcan deformaciones, se dañen los componentes internos, o se produzca un funcionamiento inestable.
- Tampoco coloque objetos de vinilo, plástico o goma sobre el instrumento, pues podrían decolorar el instrumento.

■ Mantenimiento

- Cuando limpie el instrumento, utilice un paño suave, seco o ligeramente humedecido. No use diluyentes de pintura, disolventes, alcohol, líquidos limpiadores ni paños impregnados con productos químicos.

■ Cómo guardar los ajustes

- Los ajustes modificados se pierden al apagar el instrumento. Esto también ocurre cuando la alimentación se desconecta mediante la función de apagado automático (página 22). Guarde los ajustes en el instrumento o en una unidad flash USB (página 27). Sin embargo, los ajustes guardados en el instrumento se pueden perder debido a fallos, un error de funcionamiento, etc. Guarde los ajustes importantes en una unidad flash USB (página 27). Antes de utilizar una unidad flash USB, asegúrese de leer la página 23.
- Para evitar la pérdida de ajustes por daños en una unidad flash USB, se recomienda guardar un archivo de copia de seguridad de los ajustes importantes en una unidad flash USB de repuesto.

Información

■ Acerca del copyright

Los derechos de copyright del "contenido"*1 instalado en este producto pertenecen a Yamaha Corporation o al propietario de los derechos de copyright. Excepto en la medida en que lo permitan las leyes sobre derechos de copyright y otras leyes pertinentes, por ejemplo, sobre copia para uso personal, queda prohibida la "reproducción o distribución"*2 sin el permiso expreso del titular de los derechos de copyright. Cuando utilice el contenido, consulte a un experto en derechos de copyright.

Si crea o interpreta música con el contenido mediante el uso original del producto y, a continuación, realiza y distribuye grabaciones, no se requiere el permiso de Yamaha Corporation, independientemente de si el método de distribución es de pago o gratuito.

*1: El término "contenido" incluye los programas de software, los datos de audio, los datos de Estilos de acompañamiento, los datos MIDI, los datos de formas de onda, los datos de grabación de voz, las partituras musicales y los datos de partituras, etc.

*2: La expresión "reproducción o distribución" incluye la extracción del contenido propiamente dicho de este producto o la grabación y distribución sin cambios de forma similar.

■ Acerca de este manual

- Las ilustraciones y las pantallas LCD de este manual se muestran únicamente a efectos orientativos.
- A menos que se indique lo contrario, las ilustraciones y las pantallas que se muestran en el manual de instrucciones corresponden al CK61 (en inglés).
- iPhone y iPad son marcas comerciales de Apple, Inc., registradas en Estados Unidos y en otros países.
- La marca **Bluetooth**® y sus logotipos son marcas registradas de Bluetooth SIG, Inc. y todo uso que Yamaha Corporation realice de dichas marcas se realiza en virtud de la correspondiente licencia.



- Los nombres de empresas y productos utilizados en este manual son marcas comerciales o marcas registradas de sus respectivos titulares.

■ Acerca de la eliminación

Cuando deseche este producto, póngase en contacto con las autoridades locales correspondientes.

■ Firmware

Con el fin de implementar nuevas funciones y facilitar su uso, este teclado podría suministrarse con una versión actualizada del firmware instalado. Puede descargar los manuales correspondientes al firmware actualizado en el sitio web que figura a continuación.

Yamaha Downloads: <https://download.yamaha.com/>

Puede comprobar cuál es la versión del firmware del teclado en [MENU] → *Version Info*.

NOTAS



Bienvenido

Le damos las gracias por adquirir este teclado de escenario CK88 o CK61 de Yamaha.

Como su nombre indica, se trata de un instrumento diseñado especialmente para interpretaciones en directo. Con sus sonidos de alta calidad y completas prestaciones, el CK es ideal en una gama excepcionalmente amplia de situaciones, desde espectáculos en directo, tanto en interiores como al aire libre, hasta ensayos y grabaciones en estudio, así como para practicar y disfrutar en casa.

La lectura atenta de este manual le permitirá disfrutar de las útiles y avanzadas funciones del CK. También recomendamos guardar el manual en un lugar seguro y accesible para futuras consultas.

Accesorios

- Manual de instrucciones (este documento) × 1
- Adaptador de CA (PA-150B) × 1

Índice

PRECAUCIONES	2	Ajustes avanzados	28
AVISO.....	4	Live Set (botón SETTINGS).....	28
Información.....	4	Instrumento completo (botón MENU (menú)).....	36
Bienvenido	6	Operaciones de acceso directo	42
Accesorios	6	Lista de efectos.....	43
Acerca del CK88 y el CK61	8	Utilización con dispositivos externos	46
Características principales.....	8	Precauciones de uso del terminal USB [TO HOST].....	46
Estructura básica	8	Uso de smartphones o tablets.....	46
Sistema de gestión de sonido	9	Conexión a un ordenador	47
Controles del panel	10	Control de un sintetizador o un módulo generador de tonos desde el CK.....	47
Panel frontal	10	Control del CK desde un teclado externo.....	48
Panel posterior	18	Ajuste de los canales de transmisión y recepción MIDI	48
Instalación	20	Desactivación del sonido del generador de tonos interno cuando se toca el teclado integrado	48
Empleo de un adaptador de CA	20	Ajuste del uso de los terminales MIDI (ajustes de puertos MIDI)	48
Uso de las pilas.....	21	Lista de datos	49
Encendido del instrumento	22	Lista de Live Set Sounds.....	49
Apagado del instrumento	22	Lista de voces.....	52
Configuración de la función Auto Power Off.....	22	Número de cambio de control	54
Conexión de los auriculares.....	22	Formato de datos MIDI.....	56
Uso de una unidad flash USB.....	23	Tabla de datos MIDI.....	58
Operaciones básicas	24	MIDI Implementation Chart.....	64
Configuración de la pantalla principal.....	24	Otra información	66
Creación de un Live Set Sound	24	Resolución de problemas	66
Guardado de un Live Set Sound.....	24	Mensajes de pantalla.....	68
Otras funciones de los Live Set Sounds	25	Especificaciones.....	69
Aplicación de efectos a las señales de audio de las tomas A/D INPUT	25	Índice alfabético.....	70
Reproducción de archivos de audio	25		
Gestión de Live Set Sounds	26		
Edición de nombres de Live Set Sounds	26		
Intercambio o copia de Live Set Sounds	26		
Inicialización de un Live Set Sound.....	26		
Guardado de Live Set Sounds en la unidad flash USB	27		
Cambio de un nombre de archivo previamente guardado	27		
Carga de Live Set Sounds de una unidad flash USB.....	27		

Acerca del CK88 y el CK61

Características principales

El CK88 y el CK61 son teclados de escenario ideales para una amplia variedad de aplicaciones y ubicaciones.

■ Prestaciones con un rendimiento sin concesiones: en el escenario, en el estudio e incluso al aire libre

- Gran cantidad de sonidos de teclado auténticos como pianos, pianos eléctricos y órganos, así como muchos otros sonidos esenciales para la interpretación al teclado contemporánea.
- Permite varias combinaciones de tres partes independientes mediante el uso de funciones de superposición y división. Además, se puede conectar a un teclado externo, a un ordenador o a un smartphone.
- Con los altavoces estéreo integrados y la posibilidad de funcionar con pilas, puede usar el CK en prácticamente cualquier lugar que desee.

■ Controles intuitivos para la creación de sonido instantánea

- Cuenta con secciones de control independientes para filtro, generador de envolventes y bloques de efectos. Son fundamentales para la creación de sonido dinámica, pues permite ajustar los sonidos en tiempo real durante la interpretación.
- Barras deslizantes integradas exclusivamente para el control de las voces de órgano, igual que en los órganos clásicos.
- Funcionamiento con un solo botón para activar Portamento o los sonidos al unísono.

■ Amplias funciones de apoyo para la interpretación creativa

- Las prácticas tomas A/D INPUT permiten conectar un micrófono y utilizar efectos integrados exclusivos para la entrada. Esto resulta útil para cantar y tocar el teclado en ensayos o en actuaciones con grupos pequeños.
- La función de reproducción de audio a través de la conexión de audio Bluetooth permite la interpretación durante la reproducción de sus canciones favoritas o el uso de música de fondo procedente de un dispositivo equipado con Bluetooth.
- Dado que el CK88 y el CK61 son compatibles con USB, la conexión con un ordenador o un smartphone es extremadamente rápida y fácil. Esto ahorra gran cantidad de tiempo al configurar la grabación de vídeo y la transmisión en streaming en línea en tiempo real.

Estructura básica

El panel frontal de este teclado está dividido en tres áreas. La combinación de los ajustes de cada una de estas áreas proporciona una enorme flexibilidad para crear sonidos.

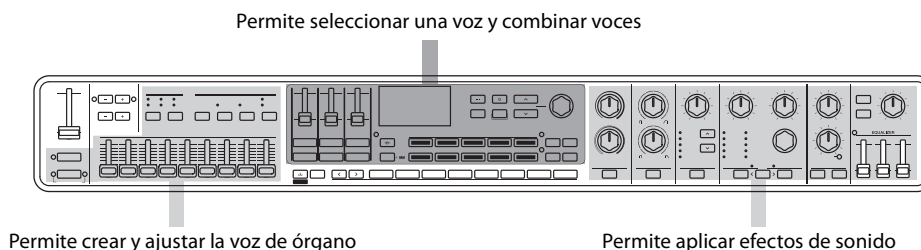

Seleccione una voz para cada una de las tres partes del teclado de la A a la C, así como los ajustes de activación/desactivación y el balance de volumen de cada parte, la división del teclado y los ajustes de efectos; a continuación, guarde estos ajustes. Puede acceder a estos ajustes a su antojo mientras toca y actúa.

Sistema de gestión de sonido

El sonido que crea combinando estos ajustes se gestiona mediante la función Live Set.

Dentro de cada Live Set, puede guardar un grupo de ajustes. Un grupo de ajustes guardados en el Live Set se denomina "Live Set Sound".

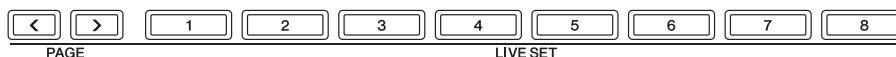

Los Live Set Sounds se pueden cambiar al instante mediante los ocho botones Live Set del panel frontal, incluso durante una actuación.

Además, se pueden registrar ocho Live Set Sounds en una Live Set Page y puede acceder a otras Live Set Pages pulsando los botones PAGE.

Hay 20 Live Set Pages, lo que le permite utilizar un total de 160 voces mediante esta función.

Como configuración predeterminada de fábrica, las Live Set Pages de la 1 a la 10 contienen los Live Set Sounds predefinidos.

Live Set

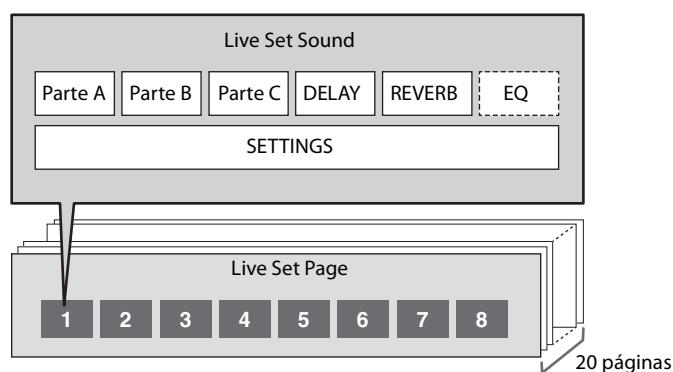

Los Live Set Sounds se pueden guardar en la memoria interna del teclado o en la unidad flash USB, o a través de Soundmondo para hacer copias de seguridad de ellos y compartirlos.

- Memoria interna
- Unidad flash USB
- Soundmondo (servicio de gestión y uso compartido de sonidos)
<https://www.yamaha.com/2/soundmondo>

Controles del panel

Panel frontal

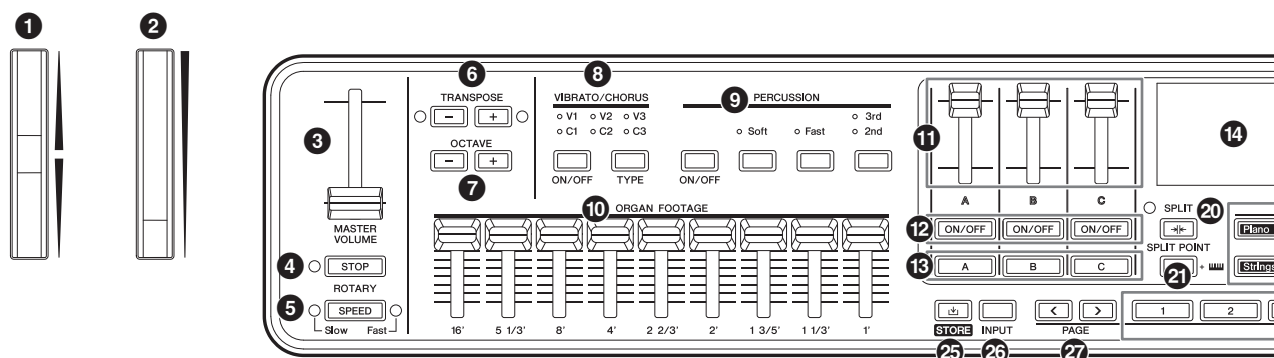

1 Rueda de inflexión de tono

Para usarla como controlador de la inflexión del tono. Para establecer el margen de inflexión del tono de cada parte, vaya a: botón [SETTINGS] → *Controllers* → *Pitch Bend Range* (página 31).

2 Rueda de modulación

Permite aplicar modulación al sonido. La modulación se puede aplicar al tono, a la amplitud o al filtro. Puede cambiar el número de cambio de control asignado a la rueda. Para ello, vaya a: botón [SETTINGS] → *Controllers* → *Mod Wheel Assign* (página 31).

NOTA

- Para cambiar la profundidad y velocidad de modulación, vaya a: botón [SETTINGS] → *Sound* → (Part) → *Modulation* (página 29).
- La modulación se puede asignar a otro controlador.

3 Control deslizante [MASTER VOLUME] (volumen principal)

Permite ajustar el volumen global del CK.

4 Botón ROTARY [STOP] (altavoz rotativo, detener)

Permite detener el efecto de rotación del altavoz rotativo.

5 Botón ROTARY [SPEED] (altavoz rotativo, velocidad)

Permite cambiar la velocidad de rotación del altavoz rotativo.

Cuando DRIVE está desactivado o se ha seleccionado un valor de Drive Type distinto de *Rotary A* o *Rotary B*, al pulsar el botón ROTARY [SPEED] se activará la función y se seleccionará *Rotary A*.

6 Botones TRANSPOSE (transposición)

Permiten ajustar el tono de todo el teclado en semitonos. El valor se transmite como mensaje MIDI, pero no se guarda para el Live Set Sound. Pulse al mismo tiempo los botones [-] y [+] para restaurar el valor a "0".

NOTA

Pulse al mismo tiempo uno de los botones TRANSPOSE y el botón [ENTER] para ajustar el valor de *Sound Transpose* para el Live Set Sound (página 42). El ajuste *Sound Transpose* se almacena en un Live Set Sound.

7 Botones OCTAVE (octava)

Permiten cambiar el intervalo del teclado en octavas. El valor se transmite como mensaje MIDI, pero no se guarda para el Live Set Sound.

Pulse al mismo tiempo los botones [-] y [+] para restaurar el valor a "0".

El ajuste de octava se puede establecer de forma independiente para cada parte mediante la función *Note Shift*.

Si pulsa el botón OCTAVE mientras mantiene pulsado el botón PART, el botón OCTAVE se iluminará con el mismo color que la parte correspondiente (página 42). El ajuste de octava de la parte (ajuste *Note Shift*) se pueden almacenar en un Live Set Sound.

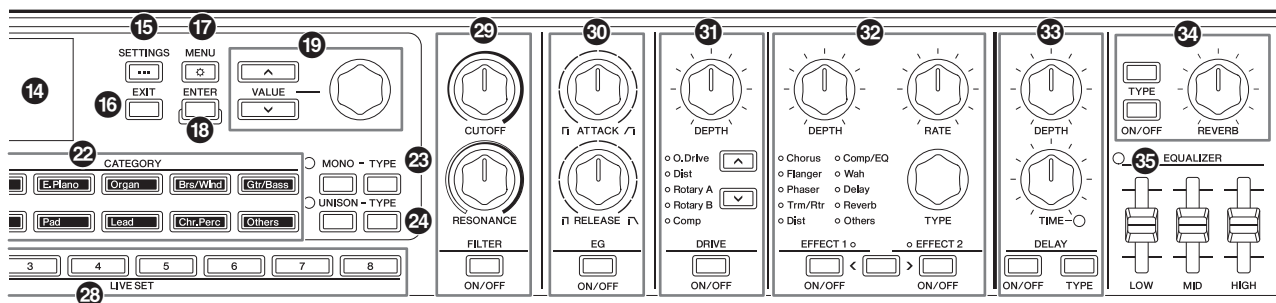

8 Botón VIBRATO/CHORUS [ON/OFF] (activar/desactivar vibrato/chorus)
Botón VIBRATO/CHORUS [TYPE] (tipo de vibrato/coros)

Permite ajustar los efectos de vibrato y chorus de la voz del órgano.
 Estos botones se pueden utilizar cuando se seleccionan voces de órgano que utilizan el generador de tonos de flautas de órgano (H, V, F, A e Y) (página 13).
 Utilice el botón [ON/OFF] para activar o desactivar los efectos Vibrato/Chorus, y el botón [TYPE] para seleccionar un tipo de vibrato o chorus.
 Al pulsar el botón, se alterna secuencialmente entre V (vibrato) de 1 a 3 y C (chorus) de 1 a 3.

NOTA

Pulse simultáneamente los botones [ENTER] y VIBRATO/CHORUS [TYPE] para mostrar la lista de tipos de VIBRATO/CHORUS en orden inverso. Esto resulta práctico para seleccionar un tipo anterior en la lista (página 42).

9 Botón PERCUSSION [ON/OFF] (activar/desactivar percusión)
Botón PERCUSSION [Soft] (percusión, suave)
Botón PERCUSSION [Fast] (percusión, rápida)
Botón PERCUSSION [2nd 3rd] (percusión 2º o 3º)

Permite configurar los sonidos de percusión para la voz de órgano. Estos botones se pueden utilizar cuando se seleccionan voces de órgano que utilizan el generador de tonos de flautas de órgano (H, V, F, A e Y).
 Utilice el botón [ON/OFF] para activar o desactivar los sonidos de percusión, el botón [Soft] para bajar el volumen y el botón [Fast] para ajustar una velocidad de disminución más rápida de los sonidos de percusión.
 Utilice el botón [2nd 3rd] para cambiar el tono de los sonidos de percusión.

10 Controles deslizantes ORGAN FOOTAGE (longitud de los tubos del órgano)

Permiten configurar los elementos que componen la voz de órgano.
 Estos controles deslizantes solo se pueden utilizar cuando se seleccionan voces de órgano que utilizan el generador de tonos de flautas de órgano (H, V, F, A e Y). Al igual que sucede con las barras deslizantes de un órgano clásico, al mover los controles deslizantes hacia abajo (hacia usted), aumenta el volumen de los elementos componentes para hacer que el tono general del órgano sea más fuerte. Para crear el tono de órgano deseado, puede mover cada uno de estos controles deslizantes para cambiar los elementos que componen el sonido.

NOTA

- No se generará ningún sonido de órgano si todos los controles deslizantes ORGAN FOOTAGE están subidos.
- En muchos casos, cuando se recupera un ajuste de LIVE SET [1]–[8], la posición real de los controles deslizantes y el valor del ajuste no coinciden. Cuando se mueve un control deslizante, su posición se refleja en los ajustes. Para cambiar los ajustes de forma que los valores de las posiciones de todos los controles deslizantes se reflejen de inmediato en los ajustes, sin tener que mover los controles deslizantes, vaya a: [MENU] → General → Control Panel → Controller Mode y cambie el ajuste (página 39).

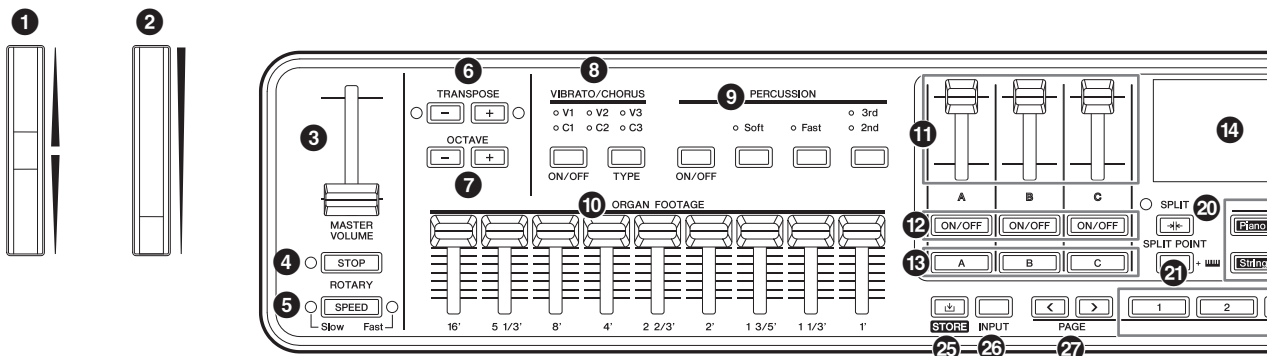

Los tonos componentes producidos al mover cada uno de los controles deslizantes se muestran a continuación.

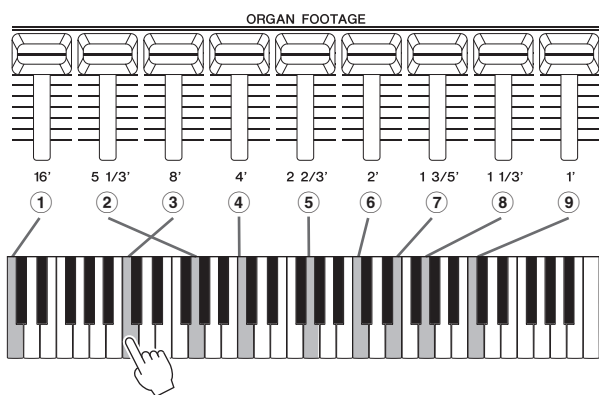

Controles deslizantes	Tono
① 16'	8 grados de escala abajo
② 5 1/3'	5 grados de escala arriba
③ 8'	Tono fundamental
④ 4'	8 grados de escala arriba
⑤ 2 2/3'	12 grados de escala arriba
⑥ 2'	15 grados de escala arriba
⑦ 1 3/5'	17 grados de escala arriba
⑧ 1 1/3'	19 grados de escala arriba
⑨ 1'	22 grados de escala arriba

11 Controles deslizantes de volumen de parte

Permiten ajustar el volumen de cada parte.

12 Botones [ON/OFF] de cada parte

Permiten activar o desactivar cada parte.

13 Botones de selección de parte [A]–[C]

Permiten seleccionar la parte deseada para cambiar los ajustes.

Cuando una parte está activada aquí, puede controlar los siguientes ajustes desde el panel frontal.

- Selección de categoría de voz
- Ajustes de voces de órgano
- Ajustes de MONO y UNISON
- Filter (filtro)
- EG (generador de envolventes)
- Drive (distorsión)
- Effect1 y Effect2 (efectos 1 y 2)

Si pulsa varios botones de selección de parte, puede establecer los mismos filtros y efectos para esas partes seleccionadas a la vez.

NOTA

Si mantiene pulsados simultáneamente dos de los botones de selección de parte, puede intercambiar los ajustes de esas partes (página 42). Esto resulta práctico cuando desea cambiar las partes de la mano derecha e izquierda para el ajuste de división.

14 Pantalla (LCD)

Muestra los mensajes del sistema, los ajustes de parámetros y otros datos dependiendo de la función que esté utilizando en ese momento.

15 Botón [SETTINGS] (ajustes)

Permite abrir pantallas para realizar ajustes detallados en el Live Set Sound seleccionado (página 28).

Puede realizar varios ajustes, incluido el sonido de la parte y las personalizaciones del controlador, la función Audio Trigger y los efectos de A/D Input. Después de editar los ajustes, pulse el botón [STORE] para almacenarlos.

Los ajustes que se realizan aquí se almacenan en el Live Set Sound.

NOTA

Pulse al mismo tiempo los botones [ENTER] y [SETTINGS] para inicializar al instante el Live Set Sound (página 42).

16 Botón [EXIT] (salir)

En las pantallas MENU y SETTINGS, pulse este botón para salir de la pantalla actual y volver al nivel anterior. Mantenga pulsado el botón [EXIT] para volver a la pantalla principal.

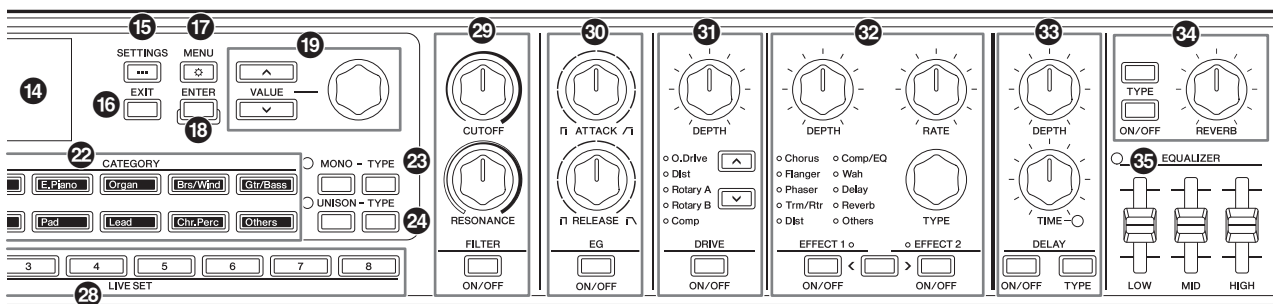

17 Botón [MENU] (menú)

Permite abrir las pantallas en las que configurar los ajustes globales (página 36).
 Pulse al mismo tiempo los botones [ENTER] y [MENU] para activar o desactivar el bloqueo del panel (página 42).

18 Botón [ENTER] (intro)

Permite confirmar el valor del parámetro o cada operación.
 Mientras mantiene pulsado el botón [ENTER], use otros botones o mandos para utilizar las operaciones de acceso directo (página 42).

19 Botones VALUE (valor) Selector del codificador

Permiten cambiar el valor del parámetro seleccionado. En las pantallas MENÚ y SETTINGS, use el selector del codificador para mover el cursor (o la opción resaltada) hacia arriba o hacia abajo.

20 Botón [SPLIT] (división)

Permite seleccionar los ajustes de división.
 Al pulsar el botón, se activa la función Split.
 A continuación, cada vez que se pulsa, los ajustes cambian alternativamente en el orden que se indica a continuación.

La luz está encendida mientras el ajuste Split está seleccionado y está apagada mientras no está seleccionado el ajuste Split y está seleccionado el ajuste Layer.

Ajustes	Descripciones
A/BC	Parte A en la sección izquierda y partes B y C en la sección derecha del teclado
AB/C	Partes A y B en la sección izquierda y parte C en la sección derecha del teclado
A/B/C	Parte A en la sección izquierda, parte B en la sección central y parte C en la sección derecha del teclado
ABC	Las voces de las partes A, B y C se superponen

Los ajustes de Split se pueden cambiar en: botón [SETTINGS] → Sound → Common → Layer/Split → Mode (página 30).

21 Botón [SPLIT POINT] (punto de división)

Permite ver la pantalla de modificación del punto de división o de la nota más baja de la sección derecha. Gire el selector del codificador o, sencillamente, pulse la tecla que desea designar como punto de división. Los ajustes que se realizan aquí se almacenan en el Live Set Sound.

NOTA

- El punto de división se puede ajustar pulsando al mismo tiempo el botón [SPLIT POINT] y la tecla que desea asignar como punto de división.
- Los ajustes de Split Point se pueden cambiar en: botón [SETTINGS] → Sound → Common → Layer/Split → Split Point (página 30).

22 Botones CATEGORY (categoría)

Permiten seleccionar una voz en Voice category para usarla en la parte.
 Cada vez que pulsa el mismo botón, el cursor se mueve a la siguiente voz de la misma categoría. Si pulsa el botón dos veces en rápida sucesión, se muestra la lista de voces.
 Las voces de órgano que usan el generador de tonos de flautas de órgano (H, V, F, A e Y) están disponibles mediante el botón [Organ]. Estas voces se pueden ajustar mediante los controles deslizantes ORGAN FOOTAGE, los botones PERCUSSION y los botones VIBRATO/CHORUS.

Tipos	Descripciones
H	Órgano eléctrico típico de la década de 1960 que se caracteriza por formas de onda sinusoidales sencillas pero cálidas. Este tipo de órgano se usaba en muchos tipos de música, como rock, pop y jazz.
V	Órgano de transistores de la década de 1960. Con contenido armónico muy próximo al de una onda cuadrada, tenía un sonido de gran presencia. Este tipo de órgano se utilizaba mucho en el rock psicodélico y el ska.
F	Órgano de transistores de la década de 1960. Este tipo de órgano destaca por su sonido grueso con componentes de dientes de sierra potenciados en el volumen. Se usaba con frecuencia en la música pop de la década de 1960 y en el pop alternativo de la década de 1990.
A	Órgano de transistor fabricado en Japón en la década de 1970. Este tipo de órgano destacaba por su sonido brillante similar al generado por las formas de onda de diente de sierra de un sintetizador.

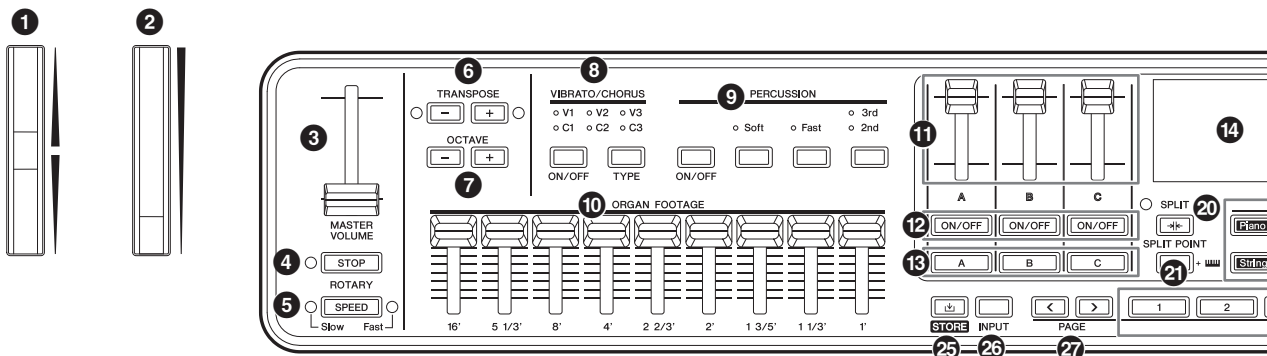

Tipos	Descripciones
Y	Órgano de transistor Yamaha comercializado en 1972. Con su contenido de tonos armónicos muy próximos a los de una onda cuadrada, se caracterizaba por una presencia significativa en el registro agudo y una saturación extrema del sonido al aumentar la distorsión.

23 Botones MONO-TYPE (monoaural-tipo)

Permiten ajustar el modo de generación de tonos de la parte seleccionada.

Utilice el botón [MONO] para cambiar entre *Mono* y *Poly*. El modo *Mono* es para tocar una sola nota a la vez y el modo *Poly*, para tocar acordes. Utilice el botón MONO [TYPE] para seleccionar el tipo de modo *Mono*. También incluye los tipos de portamento que se utilizan habitualmente en los cambios progresivos de tono clásicos de los sonidos principales de los sintetizadores.

Tipo	Descripciones
Normal	Modo <i>Mono</i> sencillo sin Portamento
Fingered Portamento (portamento digitado)	Modo <i>Mono</i> en el que solo se usa el portamento cuando se toca legato
Full-Time Portamento (portamento continuo)	Modo <i>Mono</i> en el que el portamento se usa incluso cuando se levantan los dedos del teclado

NOTA

- El tiempo y el modo de Portamento se pueden cambiar en: botón [SETTINGS] → *Sound* → *Part* → *Mono/Portamento* (página 28).
- Pulse al mismo tiempo los botones [ENTER] y MONO [TYPE] para ver la pantalla de ajuste de Portamento time (página 42).

24 Botones UNISON-TYPE (unísono-tipo)

Permiten ajustar *Unison* para la parte seleccionada. Utilice el botón [UNISON] para activar o desactivar el modo *Unison* y el botón UNISON [TYPE] para seleccionar un tipo de *Unison*. Cuando el modo *Unison* está activado, los sonidos de la parte se superponen para que suenen más ricos y densos. En esta función *Unison*, los sonidos de la parte, incluidos los efectos de inserción, se superponen.

Tipo	Descripción
<i>Multi Layer</i>	<i>Unison</i> que superpone el sonido de la parte que se toca en el teclado
<i>Harmonics (armónicos)</i>	<i>Unison</i> que superpone el sonido de la parte que se toca en el teclado una octava por encima
<i>Sub Harmonics (subarmónicos)</i>	<i>Unison</i> que superpone el sonido de la parte que se toca en el teclado una octava por debajo

Para cambiar los ajustes de *Unison volume* y *Detune*, vaya a: botón [SETTINGS] → *Sound* → *Part* → *Unison* (página 28).

NOTA

Pulse al mismo tiempo los botones [ENTER] y UNISON [TYPE] para ver la pantalla de ajuste de *Unison Detune* (página 42).

25 Botón [STORE] (almacenar)

Permite guardar el Live Set Sound editado. Al realizar la operación de guardado, los siguientes ajustes se guardan en la memoria interna del teclado. Los ajustes almacenados se conservan cuando se apaga el CK.

- Voces en las partes A–C
- Ajustes de las voces de órgano (Rotary Speaker, Vibrato/Chorus y Percussion)
- Filter (filtro)
- EG (generador de envolventes)
- Drive (distorsión)
- Effect1 y Effect2 (efectos 1 y 2)
- Delay (retardo)
- Reverb (reverberación)
- [SETTINGS] (incluye Split y Transpose)

NOTA

Los ajustes de EQUALIZER se almacenan en un Live Set Sound si *Live Set EQ* se ha ajustado en *On* (página 30).

26 Botón [INPUT] (entrada)

Permite ajustar el volumen y los efectos de la entrada de audio desde la toma A/D INPUT. Al pulsar este botón, se muestra la misma pantalla que al pulsar: botón [SETTINGS] → *A/D Input*.

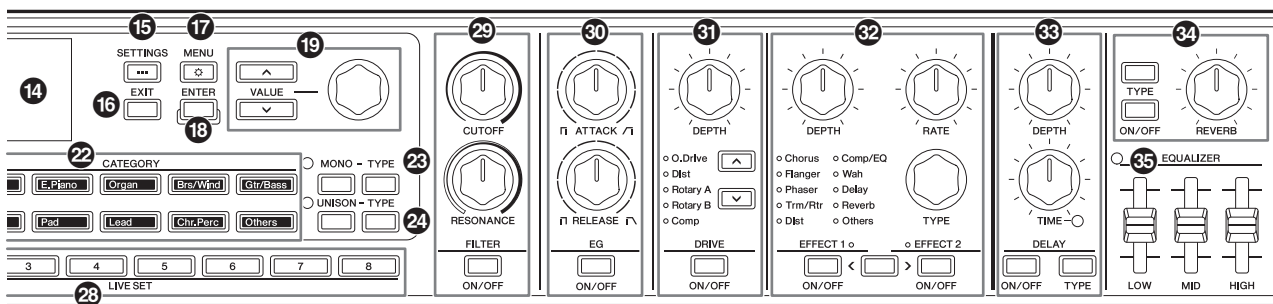

27 Botones PAGE (página)

Permiten cambiar la página del conjunto para actuaciones (Live Set Page). El Live Set Sound cambia en consecuencia.

Pulse al mismo tiempo los botones [**<**] y [**>**] para abrir Live Set View. En Live Set View, puede usar los botones VALUE y el selector del codificador para seleccionar un Live Set Sound de otra Live Set Page. Para regresar a la pantalla principal, pulse el botón [EXIT].

28 Botones LIVE SET [1]–[8] (conjuntos para actuaciones 1-8)

Permite recuperar uno de los ocho Live Set Sounds que contiene la Live Set Page seleccionada. Use el botón PAGE para cambiar a otra Live Set Page.

29 Botón FILTER [ON/OFF] (activar/desactivar filtro)

Mando FILTER [CUTOFF] (filtro, corte)
Mando FILTER [RESONANCE] (filtro, resonancia)

Permite aplicar un filtro a la parte seleccionada. Si el botón [ON/OFF] se ajusta en la posición *off* (desactivado), el filtro se restablece inmediatamente al valor inicial correspondiente a la voz.

Mando [CUTOFF] (corte)

Permite establecer la frecuencia de corte del filtro de paso bajo. Puede mover el mando hacia la derecha para dar brillo al tono o hacia la izquierda para apagarlo.

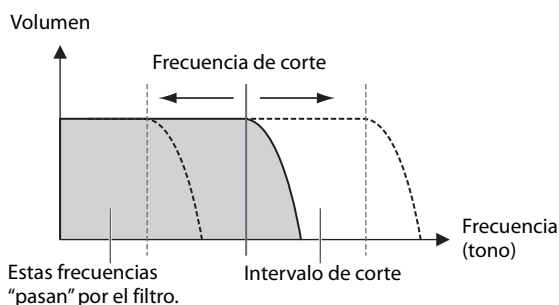

NOTA

La forma en que se aplica el filtro varía según la voz que se utilice.

Mando [RESONANCE] (resonancia)

Permite ajustar la resonancia, que cambia el carácter del sonido. Este efecto puede hacerse más pronunciado moviendo el mando hacia la derecha y menos pronunciado moviéndolo hacia la izquierda.

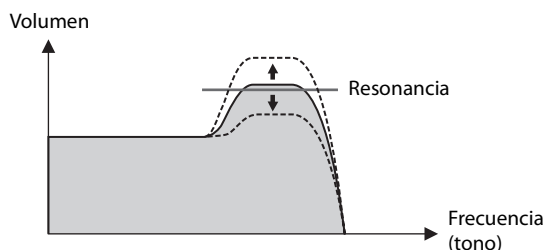

30 Botón EG [ON/OFF] (activar/desactivar generador de envolventes)

Mando EG [ATTACK] (generador de envolventes, ataque)
Mando EG [RELEASE] (generador de envolventes, liberación)

Permite aplicar un EG (generador de envolventes) a la parte seleccionada.

Si el botón [ON/OFF] se ajusta en la posición *off* (desactivado), el EG se restablece inmediatamente al valor inicial correspondiente a la voz.

Mando [ATTACK] (ataque)

Permite ajustar el ataque del EG. Gire el mando hacia la izquierda para acelerar el ataque y hacia la derecha para que el ataque sea más lento.

Botón [RELEASE] (liberación)

Permite ajustar la liberación del EG. Gire el mando hacia la izquierda para acelerar la liberación y hacia la derecha para que la liberación sea más lenta.

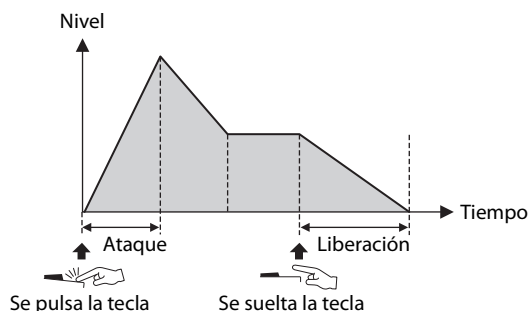

NOTA

La forma en que se aplica el EG varía según la voz que se utilice.

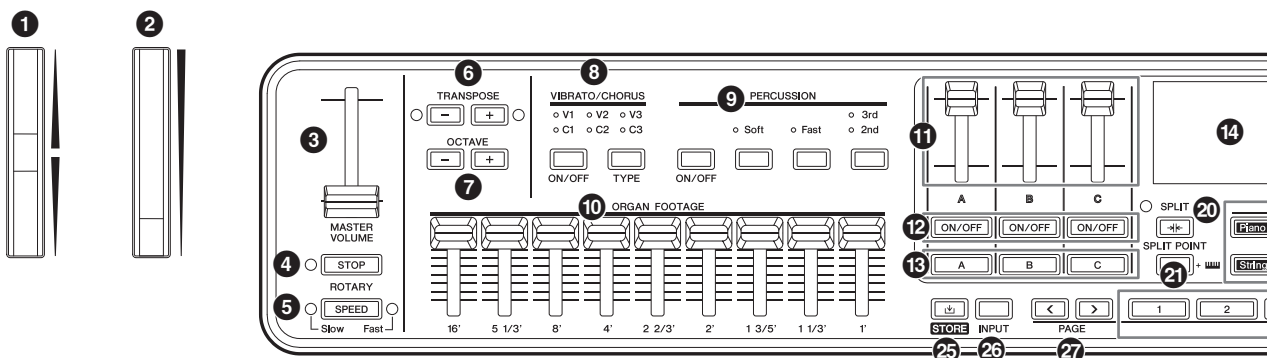

31 Botón DRIVE [ON/OFF] (activar/desactivar distorsión)
Mando DRIVE [DEPTH] (distorsión, profundidad)

Botones de selección de tipo de distorsión

Permite ajustar Drive, que aplica un efecto de saturación a la parte seleccionada. Use el botón [ON/OFF] para activar o desactivar Drive y el mando [DEPTH] para ajustar los valores. Utilice los botones de selección Drive Type para seleccionar un tipo.

Tipo	Descripción
<i>O.Drive (saturación)</i>	Efecto de distorsión cálido (saturación).
<i>Dist (distorsión)</i>	Distorsión de tipo hard rock.
<i>Rotary A (rotativo A)</i>	Altavoz rotativo estándar para órgano.
<i>Rotary B (rotativo B)</i>	Altavoz rotativo conectado a un preamplificador de transistor con fuerte distorsión.
<i>Comp (compresor)</i>	Compresor versátil controlado con un solo mando.

32 Botón EFFECT 1 [ON/OFF] (activar/desactivar efecto 1)
Botón EFFECT 2 [ON/OFF] (activar/desactivar efecto 2)
Mando EFFECT [DEPTH] (efecto, profundidad)
Mando EFFECT [RATE] (efecto, velocidad)
Mando EFFECT [TYPE] (efecto, tipo)
Botón de selección EFFECT1-EFFECT2 (efecto 1 o 2)

Permite aplicar efectos de inserción a la parte seleccionada. Los efectos de inserción se aplican en una ruta al efecto 1 y, luego, al efecto 2.

Utilice el botón [ON/OFF] para activar o desactivar el efecto, y utilice el botón de selección EFFECT1-EFFECT2 para seleccionar EFFECT1 o EFFECT2. El mando [TYPE] se utiliza para seleccionar un tipo, el mando [DEPTH], para ajustar la profundidad del efecto de inserción y el mando [RATE], para ajustar la velocidad del efecto de inserción.

NOTA

Pulse al mismo tiempo los botones [ENTER] y EFFECT1-EFFECT2 para intercambiar entre los ajustes de EFFECT 1 y EFFECT 2. Esto le permite cambiar cómodamente el orden de los efectos aplicados (página 42).

Existen varios tipos de efectos de inserción con diferentes características. Hay 10 categorías de tipos de efectos disponibles. Se ilumina la luz de categoría del tipo de efecto seleccionado.

Categoría	Descripción
<i>Chorus</i>	Aporta amplitud y espesor al sonido, como si se reprodujeran varios sonidos a la vez.
<i>Flanger (rebordeado)</i>	Crea sonidos metálicos de barrido, como el de un avión a reacción.
<i>Phaser (cambiador de fase)</i>	Crea un efecto de cambio de fase que utiliza un circuito de retroalimentación, así como un circuito de cambio de fase que mezcla el sonido de cambio de fase con el sonido original.
<i>Trm/Rtr (trémolo/rotativo)</i>	<i>Trm</i> (trémolo) es un efecto que modula el volumen de forma cíclica. <i>Rtr</i> (altavoz rotativo) es un efecto que simula un altavoz rotativo, que es popular para los sonidos de órgano.
<i>Dist (distorsión)</i>	Efecto que distorsiona los sonidos.
<i>Comp/EQ (compresor/ecualizador)</i>	<i>Comp</i> (compresor) es un efecto que comprime los sonidos fuertes o potencia los sonidos suaves para igualar la dinámica de la señal de audio. <i>EQ</i> es un efecto que cambia el carácter tonal del sonido.
<i>Wah</i>	Crea el sonido característico "wah-wah" cambiando la respuesta de frecuencia del filtro.
<i>Delay (retardo)</i>	Crea efectos de eco retrasando el tiempo del sonido de entrada.
<i>Reverb (reverberación)</i>	Crea una sensación de espacio y ambiente mediante la producción artificial de ecos complejos.
<i>Others (otros)</i>	Otros tipos de efectos que no se incluyen en las categorías anteriores.

Para obtener más información sobre los tipos de efectos, consulte la "Lista de efectos" en la página 43.

NOTA

Mantenga pulsado el botón [ENTER] mientras acciona el mando EFFECT [TYPE] para seleccionar el primer elemento de la categoría anterior o siguiente. Esto resulta práctico para encontrar rápidamente la categoría que desea utilizar (página 42).

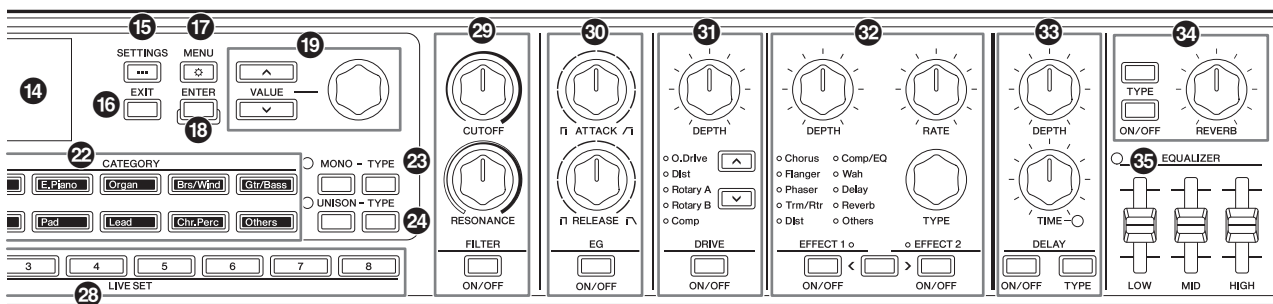

33 Botón DELAY [ON/OFF] (activar/desactivar retardo)
Botón DELAY [TYPE] (retardo, tipo)
Mando DELAY [DEPTH] (retardo, profundidad)
Mando DELAY [TIME] (retardo, tiempo)

Utilice el botón [ON/OFF] para activar o desactivar el retardo. El botón [TYPE] se utiliza para seleccionar un tipo, el mando [DEPTH], para ajustar la profundidad del retardo y el mando [TIME], para ajustar la duración del retardo.

Tipo	Descripción
<i>Digital Delay</i> (retardo digital)	Retardo digital limpio. Use el mando [DEPTH] para ajustar la profundidad y el nivel de realimentación y el mando [TIME] para ajustar el tiempo de retardo.
<i>Analog Delay</i> (retardo analógico)	Retardo con sonido cálido analógico. Use el mando [DEPTH] para ajustar el nivel de realimentación y el mando [TIME] para ajustar el tiempo de retardo.
<i>Cross Delay</i> (retardo cruzado)	Retardo que se propaga por el sonido retardado de izquierda a derecha y de derecha a izquierda. Use el mando [DEPTH] para ajustar la profundidad y el nivel de realimentación y el mando [TIME] para ajustar la velocidad.
<i>Tempo Delay</i> (retardo de tempo)	Retardo especial que se sincroniza con el tempo de la canción. El retardo se aplica especificando el tempo (<i>Tempo Delay Time</i>) y la longitud de nota. El valor inicial es 1/4 (negra). Use el mando [DEPTH] para cambiar la profundidad del retardo y el nivel de realimentación y el mando [TIME] para ajustar el tempo de retardo. Otra forma intuitiva de ajustar el tempo es pulsar el botón [ENTER] al menos tres veces. <i>Tempo Delay Time</i> se puede ajustar con el mando [TIME] mientras se mantiene pulsado el botón [ENTER] (página 42); otra posibilidad es ir a: botón [SETTINGS] → <i>Sound</i> → <i>Common</i> → <i>Tempo Delay Time</i> .

34 Botón REVERB [ON/OFF] (activar/desactivar reverberación)
Botón REVERB [TYPE] (reverberación, tipo)
Mando REVERB DEPTH (profundidad de reverberación)

Utilice el botón [ON/OFF] para activar o desactivar la reverberación. Use el botón [TYPE] para seleccionar un tipo y el mando REVERB DEPTH para ajustar la profundidad de reverberación.

Tipo	Descripción
<i>Hall Reverb</i> (reverberación de sala de conciertos)	Simula el sonido en una sala de conciertos.
<i>Room Reverb</i> (reverberación de habitación)	Simula el sonido en una habitación.
<i>Plate Reverb</i> (reverberación de plancha)	Simula el sonido de reverberación de una plancha metálica.

35 Control deslizante EQUALIZER (ecualizador)

Permite ajustar el Master EQ. La luz se enciende cuando el valor del control deslizante se establece en un valor distinto de 0.

Para ajustar la frecuencia de cada tipo, vaya a: botón [MENU] → *General* → *System* → *Master EQ* (página 36).

[HIGH] (alta)	Ganancia de la banda de frecuencias altas (500 Hz–16 kHz)
[MID] (intermedia)	Ganancia de la banda de frecuencias intermedias (100 Hz–10 kHz)
[LOW] (baja)	Ganancia de la banda de frecuencias bajas (32 Hz–2 kHz)

Los ajustes de EQUALIZER se almacenan en un Live Set Sound si *Live Set EQ* se ha ajustado en *On* (página 30).

El ajuste *Live Set EQ* se modifica en: botón [SETTINGS] → *Sound* → *Common* → *Live Set EQ* (página 30).

Panel posterior

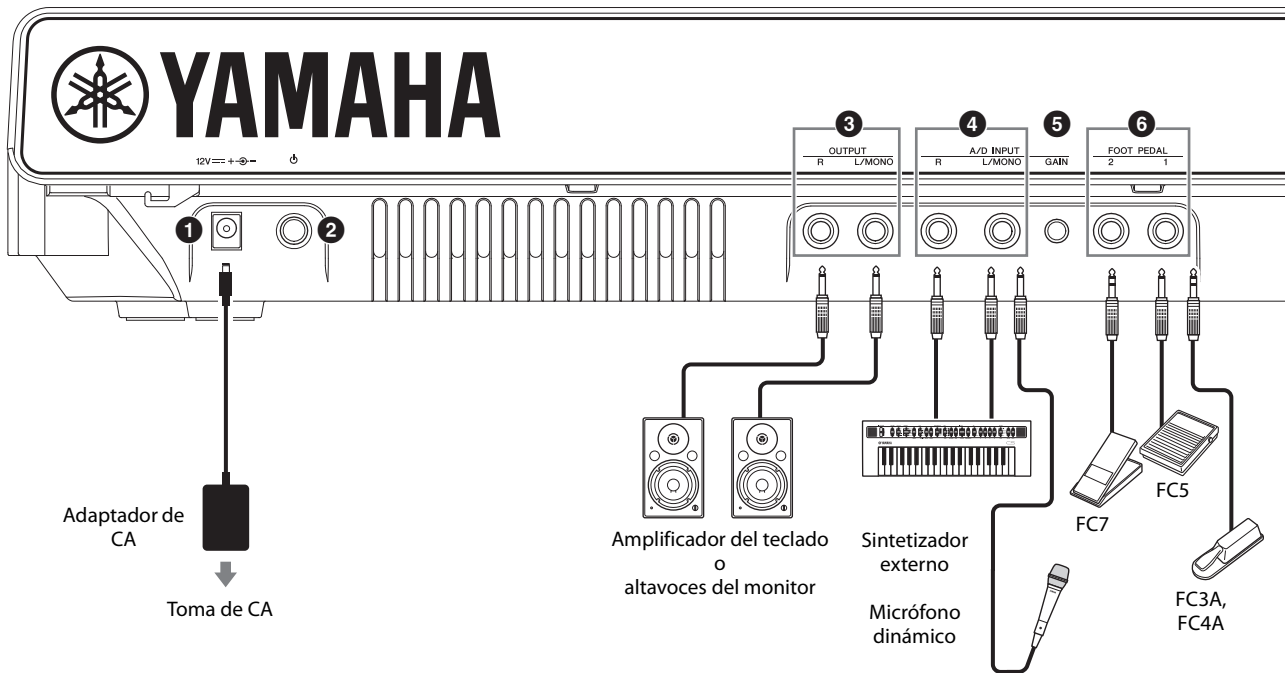

1 Toma [DC IN] (entrada de CC) (página 20)

Permite conectar el adaptador de CA incluido.

2 [⏻] Interruptor (STANDBY/ON) (en espera/encendido) (página 22)

Permite cambiar el CK al modo en espera (■) o encenderlo (■).

3 Tomas OUTPUT (salida)

Tomas telefónicas estándar (no balanceadas) para emitir señales de audio. Para la salida mono, use únicamente la toma [L/MONO].

4 Tomas A/D INPUT (entrada analógica/digital)

Tomas de teléfono estándar (clavija de auriculares de 6,3 mm) para recibir audio desde el dispositivo de audio externo.

Se pueden conectar a estas tomas instrumentos musicales (como sintetizadores), dispositivos de audio (como reproductores de música portátiles), así como micrófonos dinámicos, y las señales de entrada de audio se pueden reproducir como una parte de audio. Además, se pueden aplicar efectos a las señales de audio externas. El tipo de efecto se puede ajustar con el botón [INPUT].

Para cambiar la fuente de entrada (a *Line* o *MIC*), vaya a: botón [MENU] → *General* → *Audio* → *A/D Input Type*.

NOTA

El CK no admite micrófonos de condensador accionados por alimentación phantom.

5 Mando A/D INPUT [GAIN] (entrada analógica/digital, ganancia)

La entrada de la fuente de audio externa a través de estas tomas se mezcla con los sonidos reproducidos por el CK. Use este mando para ajustar el balance entre el audio externo y los sonidos del CK.

6 Tomas FOOT PEDAL (pedal)

Permiten conectar un pedal de resonancia que se vende por separado. Los pedales compatibles son FC3A, FC4A y FC5, así como el controlador de pedal FC7.

Para establecer el tipo de pedal, vaya a: botón [MENU] → *General* → *Foot Pedal*.

NOTA

Cuando el pedal conectado a la toma y el ajuste *Foot Pedal* no coinciden, es posible que el pedal no funcione correctamente o se produzca una avería. Asegúrese de seleccionar el tipo de pedal correcto para el pedal conectado a la toma.

Para asignar funciones como resonancia o sostenuto, vaya a: botón [SETTINGS] → *Controllers* → *Foot Pedal 1* or *Foot Pedal 2* → *Assign* (página 31).

7 Interruptor SPEAKERS (altavoces)

Permite activar o desactivar los altavoces integrados. Si este interruptor está activado y *Speaker Mute* está ajustado en *Auto*, los altavoces integrados se silenciarán automáticamente cuando se conecten los auriculares.

Para cambiar el ajuste de *Speaker Mute*, vaya a: botón [MENU] → *General* → *System* → *Speaker* → *Speaker Mute*.

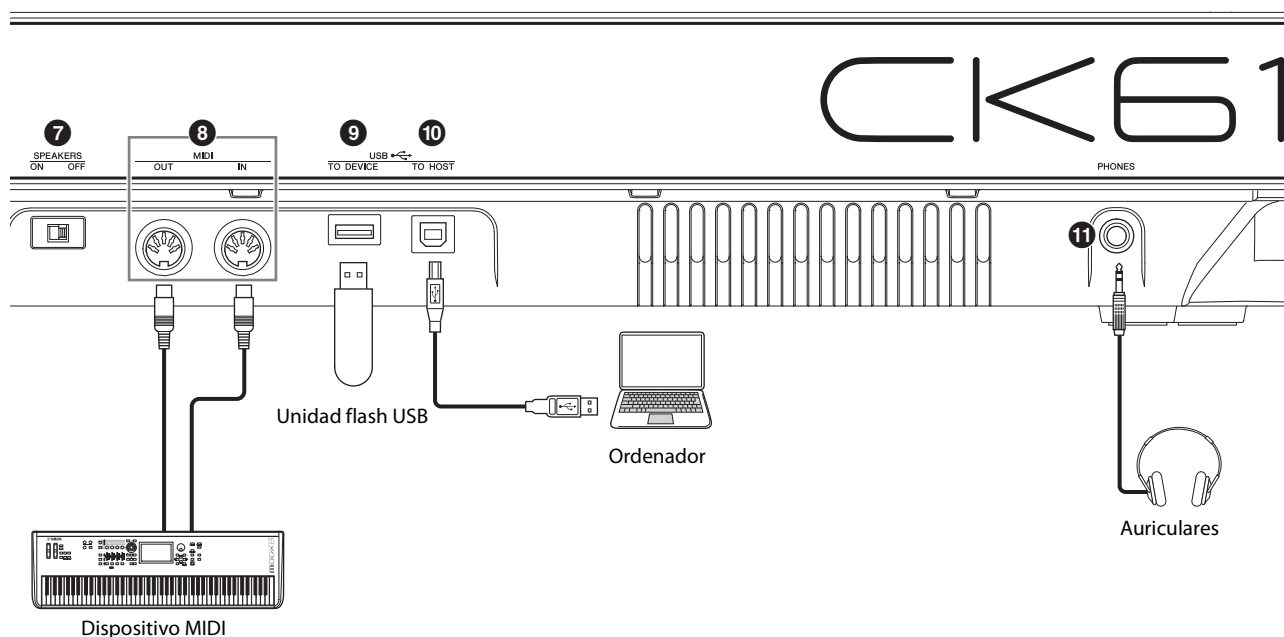

8 Terminales MIDI

Si utiliza un cable MIDI estándar (disponible en el mercado), podrá conectar un dispositivo MIDI externo y controlarlo desde el CK. De la misma manera, puede utilizar un dispositivo MIDI externo (como un teclado o un secuenciador) para controlar el generador de tonos interno del CK.

9 Terminal USB [TO DEVICE] (USB a dispositivo)

Permite conectar una unidad flash USB al CK, para guardar un Live Set Sound que haya almacenado, cargar el Live Set Sound de nuevo en el CK o reproducir archivos de audio.

NOTA

- Solamente se puede conectar una unidad flash USB al terminal USB [TO DEVICE]. No se puede utilizar ningún otro dispositivo USB, como unidades de disco duro, unidades de CD-ROM o concentradores USB.
- No puede grabar su interpretación en una unidad flash USB.

10 Terminal USB [TO HOST] (USB a host)

Permite conectar el CK a un ordenador, iPhone o iPad mediante un cable USB para usar la capacidad de audio y MIDI. Con el terminal USB [TO HOST], se pueden usar dos puertos MIDI (página 48) simultáneamente.

NOTA

El terminal USB [TO HOST] tiene la capacidad de gestionar dos canales mono (o un canal estéreo) de audio de 24 bits con una frecuencia de muestreo de 44,1 kHz.

11 Toma [PHONES] (auriculares)

Permite conectar una clavija de auriculares estándar de 6,3 mm para conectar unos auriculares estéreo. Si *Speaker Mute* está ajustado en *Auto*, los altavoces integrados se silenciarán cuando se conecten los auriculares.

! ATENCIÓN

- Para prevenir la pérdida de audición, evite usar auriculares con un volumen alto durante períodos prolongados.
- Cuando conecte dispositivos de audio externos, asegúrese de que todos los dispositivos estén apagados.

NOTA

El sonido enviado por los auriculares es el mismo que el que se emite desde las tomas OUTPUT. El sonido se emite a través de las tomas OUTPUT independientemente de si los auriculares están conectados o no.

La toma [PHONES] del CK88 se encuentra en la parte frontal.

Para el CK88

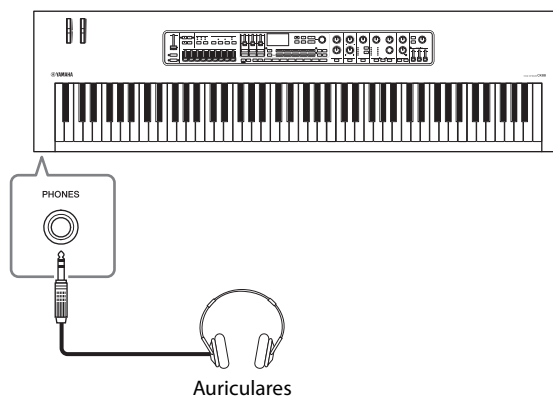

Instalación

Aunque el CK puede funcionar tanto con un adaptador de CA como con pilas, Yamaha recomienda el uso de un adaptador de CA siempre que sea posible. Los adaptadores de CA son más respetuosos con el medio ambiente que las pilas y no agotan los recursos.

AVISO

Se recomienda utilizar el adaptador de CA cuando se ejecuten operaciones con la unidad flash USB, porque no puede confiarse en que las pilas duren hasta haber finalizado estas operaciones cruciales.

Empleo de un adaptador de CA

Asegúrese de que el interruptor [⏻] (en espera/encendido) se encuentre en la posición en espera (el interruptor está arriba). A continuación, conecte el adaptador de CA en el orden mostrado en la ilustración.

1. Enrolle el cable de salida CC del adaptador de CA alrededor del gancho para cable (como se muestra a continuación) y, a continuación, conecte el enchufe del adaptador a la toma DC IN en el panel posterior.

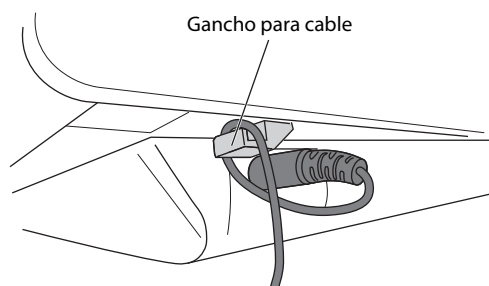

AVISO

El uso del gancho para cable evita que el cable se desconecte accidentalmente durante el funcionamiento. Asegúrese de evitar tensar el cable más de lo necesario, así como tirar del mismo con fuerza mientras está enrollado alrededor del gancho para cable con el fin de evitar el desgaste del cable o la posible rotura del gancho para cable.

2. Conecte el otro extremo del adaptador de CA a una toma de CA.

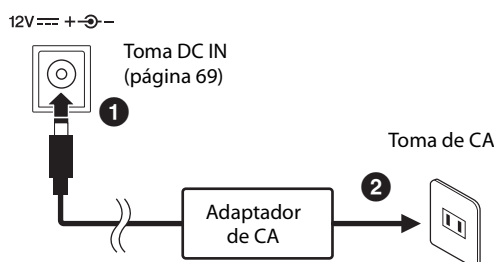

⚠️ ADVERTENCIA

- Utilice solamente el adaptador de CA especificado (página 69). Si se usa un adaptador de CA erróneo, pueden producirse daños en el instrumento o recalentamiento.
- Cuando utilice el adaptador de CA con un enchufe extraíble, asegúrese de que el enchufe permanezca conectado al adaptador de CA. Si se utiliza el enchufe solo, se podría producir una descarga eléctrica o un incendio.
- Si el enchufe se extrae accidentalmente del adaptador de CA, nunca toque la sección metálica al conectar el enchufe. Para evitar que se produzcan descargas eléctricas, cortocircuitos o daños, tenga cuidado también de que no haya polvo entre el adaptador de CA y el enchufe.

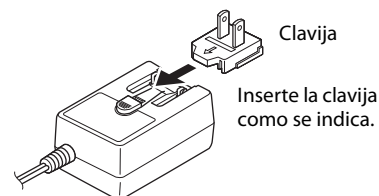

La forma de la clavija varía según la zona.

⚠️ ATENCIÓN

Cuando instale el producto, asegúrese de que se puede acceder fácilmente a la toma de CA que está utilizando. Si se produce algún problema o un fallo en el funcionamiento, desconecte inmediatamente la alimentación y extraiga el enchufe de la toma de corriente.

NOTA

- Para desconectar el adaptador de CA, siga el orden indicado anteriormente en sentido inverso.
- Cuando el adaptador de CA está conectado, se utiliza para suministrar energía al instrumento independientemente de si hay unas pilas instaladas en él o no.
- No inserte ni extraiga el enchufe de CC con el interruptor [⏻] (en espera/encendido) en la posición de encendido (⬇️). De no respetarse estas precauciones, pueden producirse averías.

Uso de las pilas

El CK requiere ocho pilas alcalinas (LR6) de tamaño "AA" o pilas recargables de níquel e hidruro metálico (pilas recargables Ni-MH).

Se recomienda el uso del adaptador de CA si el CK va a permanecer encendido durante un tiempo prolongado.

1. Asegúrese de que el CK está desconectado.
2. Dé la vuelta al CK y coloque la parte superior sobre un paño suave.

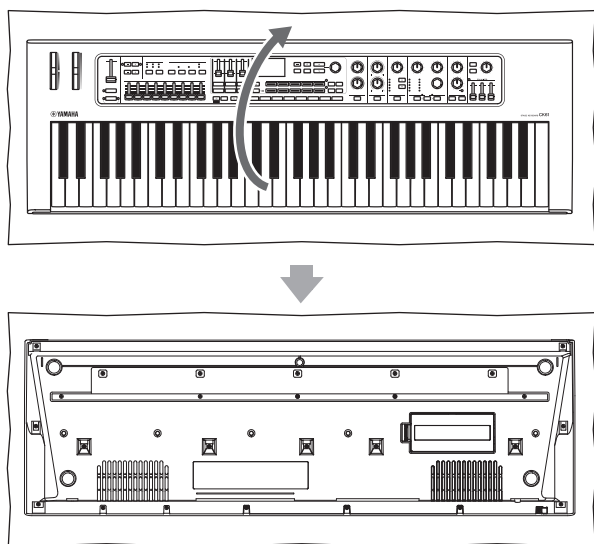

Parte inferior del CK

3. Abra la tapa del compartimento de las pilas.

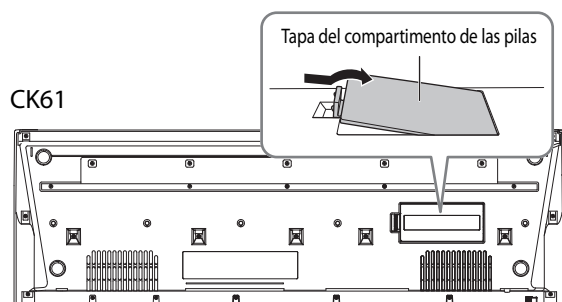

CK61

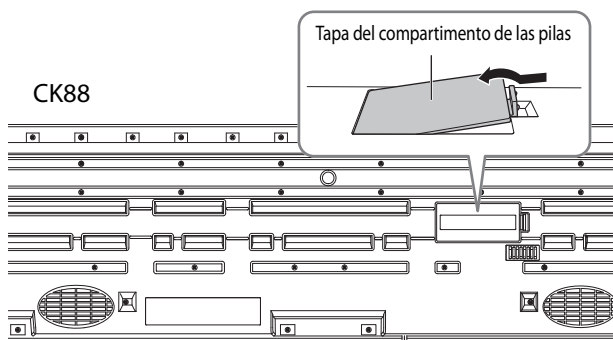

CK88

4. Inserte las ocho pilas nuevas, respetando las marcas de polaridad indicadas en el interior del compartimento (o junto a él).

CK61

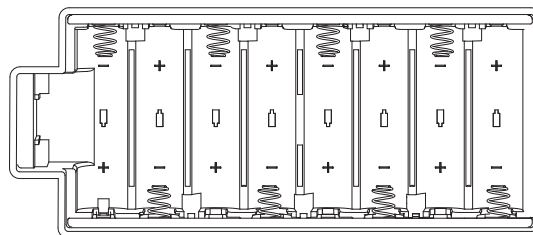

CK88

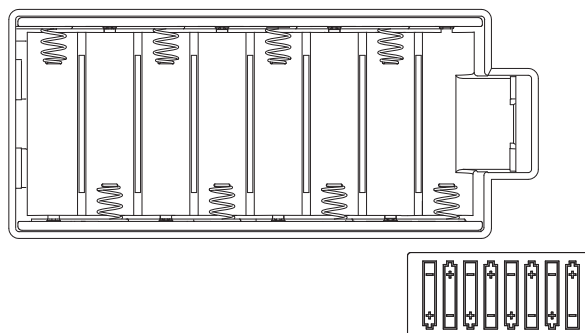

5. Cierre la tapa del compartimento hasta que encaje en su lugar.

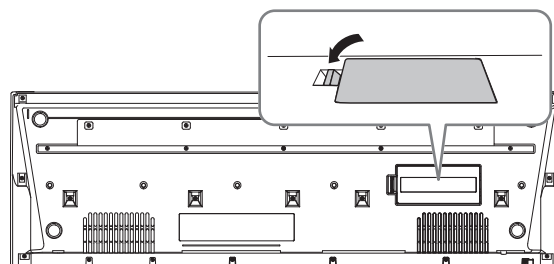

6. Ponga el CK bocarriba.

No deje el CK con el panel frontal hacia abajo.



AVISO

- Si se conecta o desconecta el adaptador de CA con las pilas puestas, se puede apagar el equipo y, como resultado, se pueden perder los datos que se estén modificando en ese momento.
- Cuando la carga de las pilas sea demasiado baja para un funcionamiento correcto, es posible que el volumen se reduzca, que se distorsione el sonido o que surjan otros problemas. Cuando esto ocurra, asegúrese de sustituir todas las pilas por otras nuevas o ya recargadas.

NOTA

- Este instrumento no se puede usar para cargar las pilas. Para cargar, utilice únicamente el cargador especificado.
- La alimentación se tomará automáticamente del adaptador de CA si hay uno conectado mientras las pilas estén instaladas en el instrumento.

■ Indicación del nivel de energía de las pilas

Indicación	Descripción
	Indica que el nivel de energía es suficiente.
	Indica que el nivel de energía restante no es suficiente para que el instrumento funcione. Los altavoces integrados se apagarán después de que se muestre esta indicación. Guarde los ajustes que esté modificando y sustituya todas las pilas por otras nuevas.

Encendido del instrumento Apagado del instrumento

Compruebe que el volumen está ajustado al mínimo antes de encender el CK y los dispositivos externos, por ejemplo los altavoces con alimentación eléctrica. Cuando conecte el CK a los altavoces de monitorización, encienda el interruptor de alimentación de cada uno de los dispositivos en el orden que se indica a continuación.

■ Encendido

Sitúe el control deslizante [MASTER VOLUME] del CK en la posición mínima → Sitúe el interruptor [⏻] (en espera/encendido) en la posición de encendido (■) → Encienda el amplificador o el altavoz.

■ Apagado

Sitúe el control deslizante [MASTER VOLUME] del CK en la posición mínima → Apague el amplificador o el altavoz → Sitúe el interruptor [⏻] (en espera/encendido) en la posición en espera (■).

Configuración de la función Auto Power Off

La función *Auto Power Off* apaga automáticamente el CK al cabo de 30 minutos de inactividad. Como valor predeterminado de fábrica, *Auto Power Off* se establece en *Auto*.

Con el ajuste *Auto*, la función *Auto Power Off* está desactivada mientras se usa el adaptador de CA y se activa cuando se usan las pilas.

AVISO

- El ajuste volverá a su valor predeterminado si no se guarda antes de apagar la alimentación. Asegúrese de almacenar los ajustes antes de activar la función *Auto Power Off* (página 24).
- Si no se utiliza el instrumento durante un periodo de tiempo especificado mientras está conectado a un dispositivo externo como un amplificador, altavoz u ordenador, siga las instrucciones del Manual de instrucciones para apagar la alimentación del instrumento y los dispositivos conectados en el orden correcto y, así, evitar que se produzcan daños en ellos. Si no desea que la alimentación se apague automáticamente mientras haya un dispositivo conectado, desactive *Auto Power Off*.

■ Ajuste de *Auto Power Off*

Para cambiar el ajuste, vaya a: botón [MENU] → *General* → *System* → *Auto Power Off* (página 36).

Conexión de los auriculares

Conecte unos auriculares a la toma [PHONES].

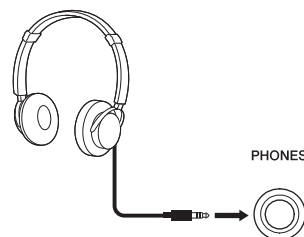

Clavija de auriculares estéreo estándar

Si hay unos auriculares conectados mientras *Speaker Mute* está ajustado en *Auto*, los altavoces integrados se silenciarán. Cuando se establece en *Manual*, los altavoces integrados se silenciarán al situar el interruptor SPEAKERS del panel trasero en la posición OFF. Para cambiar el ajuste, vaya a: botón [MENU] → *General* → *System* → *Speaker*. Mientras los altavoces integrados están silenciados, la salida de la toma [PHONES] también se emite a través de las tomas OUTPUT.



ATENCIÓN

- No utilice los auriculares con volumen alto durante un periodo prolongado, ya que podría provocar una pérdida de audición permanente.
- Antes de conectar el instrumento a otros componentes electrónicos, desconecte la alimentación de todos los componentes. Además, antes de encender o apagar cualquier componente, asegúrese de ajustar todos los niveles de volumen al mínimo. De lo contrario, los componentes pueden sufrir una descarga eléctrica u otros daños.

AVISO

Para evitar posibles daños en el dispositivo externo, primero encienda el instrumento y, después, el dispositivo externo. Cuando apague la alimentación, invierta este orden: apague primero el dispositivo externo y, a continuación, el instrumento.

Uso de una unidad flash USB

Si conecta una unidad flash USB al terminal USB [TO DEVICE] del panel posterior, puede guardar los Live Set Sounds en archivos de copia de seguridad o cargar ajustes desde los archivos de copia de seguridad.

Precauciones al utilizar el terminal USB [TO DEVICE]

Cuando conecte una unidad flash USB al terminal USB [TO DEVICE], asegúrese de seguir las importantes precauciones que se indican a continuación.

NOTA

Para obtener más información acerca de la manipulación de las unidades flash USB, consulte el Manual de instrucciones de la unidad flash USB.

■ Dispositivos USB compatibles

- Solo unidades flash USB

No se pueden utilizar otros dispositivos USB, como un concentrador USB, el teclado de un ordenador o un ratón. El instrumento no admite necesariamente todos los dispositivos de almacenamiento USB disponibles en el mercado. Yamaha no puede garantizar el funcionamiento de los dispositivos USB que adquiera. Antes de comprar un dispositivo USB para utilizarlo con este instrumento, visite la siguiente página web: <https://download.yamaha.com/>

Aunque en el CK se pueden usar dispositivos USB 1.1 a 2.0, la cantidad de tiempo para guardar o cargar desde la unidad flash USB puede variar en función del tipo de datos o del estado del instrumento.

AVISO

La especificación del terminal USB [TO DEVICE] es de un máximo de 5 V/500 mA. No conecte dispositivos USB con una potencia superior, ya que pueden producir daños en el instrumento.

■ Conexión a una unidad flash USB

Cuando conecte una unidad flash USB al terminal USB [TO DEVICE], asegúrese de orientarla en la dirección correcta.

AVISO

- **Evite conectar o desconectar el dispositivo USB durante las operaciones de gestión de archivos (tales como guardado, copiado, borrado o formateo) o mientras se está accediendo a la unidad flash USB. De no hacerlo así, podría producirse un “bloqueo” en el funcionamiento del instrumento o daños en la unidad flash USB.**
- **Asegúrese de esperar unos segundos entre dos operaciones sucesivas de conexión y desconexión de la unidad flash USB (y viceversa).**
- **No utilice cables para conectar la unidad flash USB.**

■ Formateo de la unidad flash USB

Algunas unidades flash USB deben formatearse con este instrumento antes de que se puedan utilizar (página 36). Es posible que las unidades flash USB formateadas en otros instrumentos o dispositivos no funcionen correctamente.

AVISO

La operación de formateo borra todos los archivos existentes. Compruebe que la unidad flash USB que se dispone a formatear no contenga archivos importantes.

■ Para proteger los archivos (protección contra escritura)

Para evitar que se borren archivos importantes accidentalmente, proteja contra escritura la unidad flash USB. Cuando vaya a guardar archivos en la unidad flash USB, asegúrese de desactivar primero la protección contra escritura.

■ Apagado del instrumento

Al apagar el instrumento, asegúrese de que el instrumento NO está accediendo a la unidad flash USB durante operaciones de gestión de archivos (tales como guardado, copia, eliminación o formateo). De lo contrario, se podrían dañar la unidad flash USB y los archivos.

Operaciones básicas

Configuración de la pantalla principal

En esta sección se explica la pantalla principal que aparece cuando se enciende el CK.

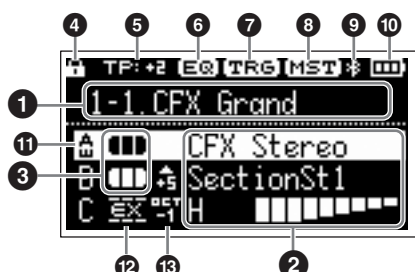

1 Número de Live Set Sound

Muestra el número del Live Set Sound seleccionado. En la configuración inicial, se abre el número 1-1 al iniciar el instrumento.

Para cambiar el ajuste y usar otro número de Live Set Sound al iniciar el instrumento, vaya a: botón [MENU] → *General* → *System* → *Power on Sound* (página 36).

2 Voice (voz)

Muestra el nombre de la voz cuando la parte está activada.

Con algunas voces de órgano, se mostrarán el nombre de la voz y los ajustes de la barra deslizante.

3 División y superposición

Indica el estado de división y superposición actual de cada parte. El punto de división es la nota más baja del intervalo derecho del teclado.

Otros iconos

4		El bloqueo del panel está activado. El ajuste se puede cambiar pulsando al mismo tiempo los botones [ENTER] y [MENU].
5		<i>Sound Transpose</i> del Live Set Sound está ajustado en un valor distinto de 0 (-12 a +12).
6		<i>Live Set EQ</i> está activado.
7		Audio Trigger está activado.
8		Master Keyboard está activado.
9		Conectado por Bluetooth.
10		Nivel de las pilas (se muestra solo durante el funcionamiento con pilas).
11		Se ha modificado el ajuste <i>Touch Sensitivity</i> de la parte. (para la parte A)

12



El valor de *External Keyboard* de la parte se ha ajustado en *ExtOnly*. Toque el teclado externo para hacer sonar el generador de tonos interno.

13



Note Shift de la parte está ajustado en un valor distinto de 0 (± 24). Cuando el valor de la nota es -24, -12, +12 y +24, se indica OCT-2, OCT-1, OCT+1 y OCT+2.

Creación de un Live Set Sound

Use un Live Set Sound para crear sonidos.

Permite seleccionar una voz y combinar voces



Permite ajustar el sonido del órgano

Permite aplicar efectos de sonido

Permite seleccionar un Live Set Sound

Los procedimientos básicos de creación de sonidos se muestran a continuación.

1. Seleccione un Live Set Sound.
2. Seleccione una voz para cada parte.
3. Establezca una combinación de estas voces.
4. Cree una voz de órgano.
5. Modifique los sonidos usando los ajustes EG, Filter, Effects, MONO y Unison.
6. Guarde el Live Set Sound.

Guardado de un Live Set Sound

Los Live Set Sounds editados se guardan en la memoria interna del CK cuando se pulsa el botón [STORE].

1. Pulse el botón [STORE].

Aparece una pantalla para seleccionar el Live Set Sound que desea almacenar.



2. Use el selector del codificador para seleccionar el Live Set Sound en el que desee guardar los ajustes.

Puede escuchar la voz ya guardada en el número de Live Set Sound tocando el teclado antes de guardar la nueva.

AVISO

- Los ajustes se sobrescribirán si selecciona el mismo número que un Live Set Sound existente.
- Los ajustes editados actualmente se perderán si selecciona otro Live Set Sound o apaga la alimentación antes de haber guardado los cambios.

3. Pulse el botón [ENTER] para almacenar los cambios.

Una vez completada la operación de almacenamiento, aparece el mensaje "Completed" y el funcionamiento vuelve a la pantalla principal. Si se selecciona un número de Live Set Sound diferente al guardar el Live Set Sound que se está editando, el Live Set Sound anterior a las modificaciones se conservará sin cambios con el número de Live Set Sound original.

NOTA

Si cambia por error a otro Live Set Sound y pierde los cambios, puede usar la función *Edit Recall* para recuperar el último estado editado (página 40).

Otras funciones de los Live Set Sounds

Estas funciones potentes y prácticas de los Live Set Sounds permiten aplicar efectos a la entrada de audio a través de la entrada A/D o reproducir un archivo de audio mientras toca en el teclado.

Aplicación de efectos a las señales de audio de las tomas A/D INPUT

Puede conectar otro instrumento musical electrónico, una guitarra o un micrófono a las tomas A/D INPUT y aplicar efectos específicos a esas fuentes de audio externas.

Aquí, vamos a explicar cómo usar un micrófono dinámico.

1. Conecte un micrófono dinámico a la toma de entrada A/D [L/MONO] del panel trasero.

Ejemplo para un micrófono dinámico

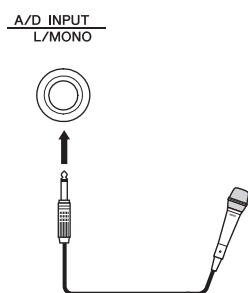

2. Vaya a: botón [MENU] → *General* → *Audio* → *A/D Input Type* y seleccione Mic.

3. Pulse el botón [INPUT].

Aparece la pantalla *A/D Input*.

4. Seleccione un tipo de efecto en *TYPE: Input Effect1* o *Input Effect2*.

Con este paso, concluye la configuración.

Pulse el botón [STORE] para guardar los ajustes de *A/D Input* en el Live Set Sound.

Reproducción de archivos de audio

Mientras reproduce el Live Set Sound, puede usar una sola tecla del teclado para reproducir un archivo de audio guardado en una unidad flash USB.

1. Guarde el archivo de audio deseado (.wav) en la unidad flash USB desde un ordenador.

El archivo de audio compatible está en formato .wav (44,1 kHz, 16 bits, estéreo). Los archivos de formato .wav de 48 kHz o monoaurales no se pueden reproducir en el CK.

2. Inserte la unidad flash USB al terminal USB [TO DEVICE] del panel posterior.

3. Vaya a: botón [SETTINGS] → *Function* → *Audio Trigger*.

4. Cambie los ajustes.

- *Switch* (aplicar): ajústelo en ON.
- *File* (archivo): seleccione el archivo de audio que desea reproducir.
- *Volume* (volumen): ajuste el volumen de reproducción.
- *Key Assign* (asignación de teclas): seleccione la tecla más a la derecha o la tecla más a la izquierda para iniciar o detener la reproducción.
- *Play Mode* (modo de reproducción): permite ajustar el modo de reproducción.

5. Pulse la tecla especificada en *Key Assign* para iniciar la reproducción en el momento deseado.

Se iniciará la reproducción.

El modo de reproducción de los archivos de audio se ajusta en *Play Mode*.

El ajuste de *Play Mode* se puede modificar en: botón [SETTINGS] → *Function* → *Audio Trigger* → *Play Mode* (página 32).

Gestión de Live Set Sounds

Edición de nombres de Live Set Sounds

Seleccione el Live Set Sound cuyo nombre desee editar en: botón [SETTINGS] → *Name* → Edite el nombre → botón [ENTER] → Seleccione *Store*.

NOTA

Si selecciona "Do not store now", el Live Set Sound no se almacenará, pero el nombre editado se conservará.

■ Operaciones al editar un nombre

Utilice los botones Live Set Sound [1] y [2] para mover el cursor a la posición del carácter que desee editar. Utilice los botones VALUE y el selector del codificador para seleccionar caracteres y, a continuación, utilice los demás botones que se indican a continuación para editar el nombre.



Carácter seleccionado para introducirlo

Botones	Funciones
LIVE SET [1] 1 ←	Mueve el cursor hacia la izquierda.
LIVE SET [2] 2 →	Mueve el cursor hacia la derecha.
LIVE SET [3] 3 INSERT	Inserta el carácter resaltado en la posición del cursor.
LIVE SET [4] 4 DELETE	Borra el carácter que está en la posición del cursor.
LIVE SET [5] 5 MODIFY	Cambia el carácter resaltado de la posición del cursor por el carácter deseado.
LIVE SET [7] 7 REVERT	Revierte todos los caracteres tal y como estaban antes de editar el nombre.
LIVE SET [8] 8 CLEAR	Borra todos los caracteres.
[ENTER]	Guarda el nombre y finaliza la edición.
[EXIT]	Termina la edición sin guardar el nombre.

Intercambio o copia de Live Set Sounds

1. Abra el Live Set Sound que desee intercambiar o copiar.
2. Vaya a: botón [MENU] → *Job* → *Live Set Manager* → *Swap* o *Copy*.
3. Use el selector del codificador para seleccionar el Live Set Sound que desee intercambiar o copiar.

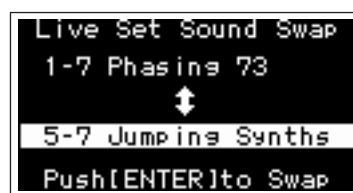

4. Pulse el botón [ENTER].

Una vez completada la operación, aparece el mensaje "Completed" en la pantalla y el funcionamiento vuelve a la pantalla principal.

Inicialización de un Live Set Sound

Al inicializar un Live Set Sound, solo se activa la parte A (ajustada en ON) y se selecciona la primera voz de la categoría Piano. Todos los ajustes de Filters, EG y efectos se restablecen en sus valores iniciales.

1. Abra el Live Set Sound que desee inicializar.
2. Vaya a: botón [MENU] → *Job* → *Live Set Manager* → *Initialize*.
3. Use el selector del codificador para seleccionar *Live Set Sound Init*.
4. Pulse el botón [ENTER].

Una vez completada la inicialización, aparece el mensaje "Completed" en la pantalla y el funcionamiento vuelve a la pantalla principal.

NOTA

Si desea restablecer los ajustes predeterminados del Live Set Sound, pulse los botones [EXIT] y [SETTINGS] simultáneamente (página 42). Esta operación no sobrescribe el Live Set Sound almacenado.

Guardado de Live Set Sounds en la unidad flash USB

El Live Set Sound almacenado en la memoria interna del CK se puede guardar en una unidad flash USB como archivo de copia de seguridad.

Antes de usar una unidad flash USB, asegúrese de leer la sección "Precauciones al utilizar los terminales USB [TO DEVICE]" (página 23).

1. Conecte una unidad flash USB al terminal USB [TO DEVICE] del CK.
2. Vaya a: botón [MENU] → *File*.
3. Seleccione el tipo de archivo que desee guardar.

Tipo de archivo	Descripción
<i>Back Up File (archivo de copia de seguridad)</i>	Todos los Live Set Sounds, incluidos los ajustes de todo el instrumento.
<i>Live Set All File (archivo de todos los conjuntos para actuaciones)</i>	Todas las Live Set Pages.
<i>Live Set Page File (archivo de páginas de conjuntos para actuaciones)</i>	La Live Set Page seleccionada.
<i>Live Set Sound File (archivo de sonido de conjunto para actuaciones)</i>	El Live Set Sound seleccionado.

4. Seleccione *Save* y pulse el botón [ENTER] para abrir la pantalla de selección del destino.

- **Si va a guardar como un archivo nuevo**
Seleccione *New File*.
- **Si va a sobrescribir un archivo existente**
Seleccione el archivo deseado en la lista que aparece.

5. Pulse el botón [ENTER].

Aparece la pantalla *Save *** File* que le permite editar el nombre de archivo. Para obtener más información sobre las operaciones de edición de nombres, consulte "Operaciones al editar un nombre" (página 26).

6. Pulse el botón [ENTER] para guardar el archivo.

Una vez completada la operación de guardado, aparece el mensaje "*Completed*" en la pantalla y el funcionamiento vuelve a la pantalla principal.

Cambio de un nombre de archivo previamente guardado

Vaya a: botón [MENU] → *File* → *File Utility* → *Rename* → Seleccione el archivo cuyo nombre desee editar → Edite el nombre → botón [ENTER] para guardar el archivo.

Carga de Live Set Sounds de una unidad flash USB

En los archivos que no sean de tipo *Live Set Sound File*, puede seleccionar y cargar un solo Live Set Sound deseado incluido en el archivo.

Para ello, seleccione *Load Live Set Sound* en el paso 6 para abrir la pantalla que permite seleccionar el Live Set Sound concreto en el archivo. A continuación, seleccione el Live Set Sound que desee cargar. Los ajustes se cargan en el número de Live Set Sound seleccionado.

AVISO

La operación de carga sobrescribe los Live Set Sounds almacenados en el CK. Los ajustes importantes siempre deben guardarse en una unidad flash USB.

1. Conecte una unidad flash USB al terminal USB [TO DEVICE] del CK.

2. Vaya a: botón [MENU] → *File*.

3. Seleccione el tipo de archivo que desee cargar desde la unidad flash USB.

Tipo de archivo	Descripción
<i>Back Up File (archivo de copia de seguridad)</i> (Extensión .Y1A)	Todos los Live Set Sounds, incluidos los ajustes de todo el instrumento.
<i>Live Set All File (archivo de todos los conjuntos para actuaciones)</i> (Extensión .Y1L)	Todas las Live Set Pages.
<i>Live Set Page File (archivo de páginas de conjuntos para actuaciones)</i> (Extensión .Y1P)	Una Live Set Page. El archivo se cargará en la Live Set Page seleccionada actualmente.
<i>Live Set Sound File (archivo de sonido de conjunto para actuaciones)</i> (Extensión .Y1S)	Un Live Set Sound. El archivo se cargará en el Live Set Sound seleccionado.

4. Seleccione *Load* y pulse el botón [ENTER].

5. Seleccione el archivo en la unidad flash USB.

Para cancelar la operación de carga, seleccione *Cancel* y pulse el botón [ENTER].

6. Seleccione *Load All* o *Load to *** y, a continuación, pulse el botón [ENTER]*.

Una vez completada la operación de carga, aparece el mensaje "*Completed*" en la pantalla y el funcionamiento vuelve a la pantalla principal.

Ajustes avanzados

Live Set (botón SETTINGS)

Desde el botón [SETTINGS], puede configurar y almacenar los diversos ajustes del Live Set Sound seleccionado. Después de editarla, asegúrese de almacenar los ajustes pulsando el botón [STORE]. Los cambios realizados aquí se almacenarán en el Live Set Sound.

Operación

1. Pulse el botón [SETTINGS].

2. Use los botones VALUE y el selector del codificador para seleccionar un elemento. A continuación, pulse el botón [ENTER].

NOTA

También puede usar los botones LIVE SET [1] a [6] para seleccionar el elemento. Los botones LIVE SET [1] a [6] corresponden a las opciones mostradas en pantalla en orden de arriba abajo. Los botones se iluminan cuando esta función está disponible.

3. Use los botones VALUE o el selector del codificador para cambiar el valor. A continuación, pulse el botón [ENTER].

Cuando se cambia el ajuste, el funcionamiento vuelve a la pantalla anterior para seleccionar el elemento de configuración.

Sound (sonido)

Nombre de la función		Descripción
Part A (parte A)	Mono/ Portamento	Mono/Poly (monofónica/ polifónica)
Part B (parte B)		Selecciona si la parte se reproducirá en modo monofónico (<i>Mono</i>) o polifónico (<i>Poly</i>). Predeterminado: <i>Poly (polifónico)</i>
Part C (parte C)		Type (tipo) Determina cómo se debe usar el efecto de portamento en función de cómo se toquen las teclas. <ul style="list-style-type: none">• <i>Normal</i>: se reproduce el sonido mono normal. No se usa el portamento.• <i>Fingered</i> (digitado): el portamento se usa solo cuando se tocan en estilo legato (es decir, se pulsa la tecla siguiente mientras aún no se ha soltado la anterior).• <i>Full-time</i> (continuamente): el portamento se usa siempre. Predeterminado: <i>Normal</i>
		Portamento Time (tiempo de portamento) Determina la velocidad o el tiempo que tarda el cambio de tono del portamento. Ajustes: 0–127
		Portamento Time Mode (modo del tiempo de portamento) Determina el estándar de tiempo para los cambios de tono del portamento. <ul style="list-style-type: none">• <i>Rate</i> (velocidad): el tono cambia a la velocidad especificada.• <i>Time</i> (tiempo): el tono cambia durante el tiempo especificado. Predeterminado: <i>Rate (velocidad)</i>
Unison (unísono)	Switch (aplicar)	Activa o desactiva la función Unison.
	Type (tipo)	Selecciona un tipo de unísono. <ul style="list-style-type: none">• <i>Multi Layer</i> (multicapa): el sonido de la parte que se toca en el teclado se superpone.• <i>Harmonics</i> (armónicos): el sonido de la parte que se toca en el teclado se superpone una octava por encima.• <i>Sub Harmonics</i> (subarmónicos): el sonido de la parte que se toca en el teclado se superpone una octava por debajo. Predeterminado: <i>Multi Layer</i>
	Volume (volumen)	Ajusta el volumen de la parte superpuesta con la función Unison. Ajustes: 0–127
	Detune (desafinación)	Establece la cantidad de desafinación entre las partes superpuestas con la función Unison. Superponer los sonidos desafinados permite obtener un efecto de coro. Ajustes: 0–127

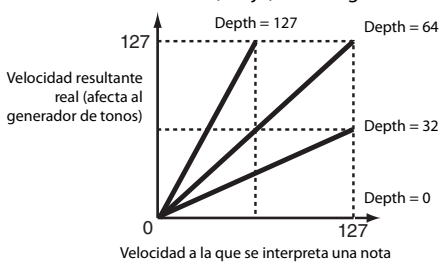
Nombre de la función		Descripción
Part A (parte A) Part B (parte B) Part C (parte C)	<i>Note Shift (desplazamiento de notas)</i>	Desplaza el tono del teclado en semitonos. Ajustes: -24+24 Predeterminado: +0 NOTA El valor no se transmite como mensaje MIDI.
<i>Modulation (modulación)</i>	<i>P.Mod Depth (profundidad de modulación de tono)</i>	Pitch Modulation cambia el cono cíclicamente. <i>P.Mod Depth</i> determina la profundidad de la modulación del tono. Ajustes: 0-127
	<i>F.Mod Depth (profundidad de modulación de filtro)</i>	La modulación de filtro cambia cíclicamente la frecuencia de corte. <i>F.Mod Depth</i> determina la profundidad de la modulación del filtro. Ajustes: 0-127
	<i>A.Mod Depth (profundidad de modulación de amplitud)</i>	La modulación de amplitud cambia el volumen cíclicamente. <i>A.Mod Depth</i> determina la profundidad de la modulación de la amplitud. Ajustes: 0-127
	<i>Modulation Speed (velocidad de modulación)</i>	Determina la velocidad de modulación. Este ajuste se suele aplicar a <i>P.Mod</i> , <i>F.Mod</i> y <i>A.Mod</i> . Ajustes: -64+0+63
<i>Touch Sensitivity (sensibilidad de la pulsación)</i>	<i>Depth (profundidad)</i>	Determina el grado en que el volumen producido por el generador de tonos responderá a la intensidad de su interpretación. Cuanto mayor sea el valor, mayor será el número de cambios de volumen en respuesta a la intensidad de la interpretación (como se muestra a continuación). Cuando <i>Offset</i> (abajo) se configura como 64  Ajustes: 0-127



Nombre de la función		Descripción
Part A (parte A) Part B (parte B) Part C (parte C)	Touch Sensitivity (sensibilidad de la pulsación)	Offset (compensación)
		<p>Determina el grado en que las velocidades interpretadas se ajustan para el efecto de velocidad resultante real. De esta manera, es posible subir o bajar todas las velocidades en función de este valor de ajuste, lo que permite compensar automáticamente cualquier interpretación de intensidad demasiado alta o demasiado baja. Sin embargo, debido a la compensación automática, el valor se establecerá en 1 cuando el resultado sea menor que 1, y el valor se establecerá en 127 cuando el resultado sea mayor que 127.</p>
		<div style="display: flex; justify-content: space-around;"> <div style="text-align: center;"> <p>Cuando <i>Depth</i> = 64 y <i>Offset</i> = 32</p> </div> <div style="text-align: center;"> <p>Cuando <i>Depth</i> = 64 y <i>Offset</i> = 64</p> </div> </div> <div style="text-align: center; margin-top: 20px;"> <p>Cuando <i>Depth</i> = 64 y <i>Offset</i> = 96</p> </div>
		Ajustes: 0–127
Common	Transpose (transposición)	<p>Sube o baja el tono en semitonos.</p> <p>Ajustes: -12–+12</p> <p>Predeterminado: +0</p> <p>NOTA Este ajuste no afecta a los mensajes de salida MIDI.</p>
Layer/Split (capa/ división)	Mode (modo)	<p>Selecciona la combinación de capa y división. También puede utilizar el botón [SPLIT] para este ajuste.</p> <p>Ajustes: ABC, A/BC, AB/C, A/B/C</p> <p>Predeterminado: ABC</p>
	Split Point (punto de división)	<p>Establece el punto de división o la nota más baja del intervalo del teclado derecho usando un nombre de nota. Cuando se usa el modo de división A/B/C, se requieren dos puntos de división. También puede utilizar el botón [SPLIT] para establecer el punto de división.</p> <p>Ajustes: C#–2–G8 (do#2–sol8)</p> <p>Predeterminado: G2 (sol2)</p> <p>C3 es el número de nota MIDI 60.</p>
Live Set EQ (ecualizador de conjunto para actuaciones)	Mode SW (activar modo)	<p>Activa (on) o desactiva (off) Live Set EQ Mode.</p> <p>Predeterminado: Off (desactivado)</p>
	EQ Settings (ajustes de ecualizador)	<p>Establece el ecualizador del Live Set Sound.</p>
	High Gain (ganancia alta)	<p>Establece la ganancia de la banda alta.</p> <p>Ajustes: -12 dB–0–+12 dB</p>
	High Frequency (frecuencia alta)	<p>Establece la frecuencia de la banda alta.</p> <p>Ajustes: 500 Hz–16 kHz</p>

Nombre de la función			Descripción
Common (común)	Live Set EQ (ecualizador de conjunto para actuaciones)	EQ Settings (ajustes de ecualizador)	Mid Gain (ganancia intermedia) Establece la ganancia de la banda intermedia. Ajustes: -12 dB-0-+12 dB
			Mid Frequency (frecuencia intermedia) Establece la frecuencia de la banda intermedia. Ajustes: 100 Hz-10 kHz
			Low Gain (ganancia baja) Establece la ganancia de la banda baja. Ajustes: -12 dB-0-+12 dB
			Low Frequency (frecuencia baja) Establece la frecuencia de la banda baja. Ajustes: 32 Hz-2.0 kHz
Tempo Delay Time (tiempo de retardo del tempo)			<p>Cuando se selecciona <i>Tempo Delay</i> para <i>Delay</i>, esta función establece el tiempo de retardo en longitudes de notas que coincidan con el tempo.</p> <p>Ajustes: 1/32 Tri.-1/2 (tresillo de semifusas-blanca)</p> <p>Predeterminado: 1/4</p> <p>NOTA El tempo debe ajustarse con el mando [TIME] o con <i>Tap Tempo</i> utilizando el botón [ENTER].</p>

Controllers (controladores)

Nombre de la función			Descripción
Pitch Bend Range (margen de inflexión del tono)	Part A (parte A)		Determina el margen de inflexión del tono en semitonos. Ajustes: -24-+0-+24 Predeterminado: +2
	Part B (parte B)		
	Part C (parte C)		
Mod Wheel Assign (asignación de rueda de modulación)			<p>Determina la función que se va a asignar a la rueda de modulación. Puede asignar la rueda de modulación a los números de cambio de control del 1 al 119 o a <i>USB Audio volume</i>.</p> <p>Ajustes: Off (desactivado), 1-119, <i>USB Audio Volume</i> (volumen de audio USB)</p> <p>Predeterminado: 1 (Modulation) (modulación)</p>
Foot Pedal 1 (pedal 1)	Assign (asignación)		Determina el número de cambio de control que se asignará a un pedal conectado a la toma FOOT PEDAL. Puede asignar cada pedal a los números de cambio de control del 1 al 119, o para controlar <i>USB Audio volume</i> . Ajustes: Off (desactivado), 1-119, <i>USB Audio Volume</i> (volumen de audio USB) Predeterminado: Foot Pedal 1: 64 (Sustain) (resonancia) Foot Pedal 2: 11 (Expression) (expresión)
Foot Pedal 2 (pedal 2)			
Limit Low (límite inferior)			<p>Determina el valor más bajo para el controlador de pedal (FC7) conectado a la toma FOOT PEDAL.</p> <p>Ajustes: 0-127 Predeterminado: 0</p>
Limit High (límite superior)			<p>Determina el valor más alto para el controlador de pedal (FC7) conectado a la toma FOOT PEDAL.</p> <p>Ajustes: 0-127 Predeterminado: 127</p>
Receive SW (activar recepción)	Expression (expresión)	Part A (parte A)	Determina si cada parte recibirá (<i>On</i>) o pasará por alto (<i>Off</i>) los mensajes MIDI correspondientes recibidos desde dispositivos externos o los mensajes generados al accionar el interruptor de pedal o el controlador de pedal. Predeterminado: On (activado)
	Sustain (resonancia)	Part B (parte B)	
	Sostenuto	Part C (parte C)	
	Soft (suave)		

Function (función)

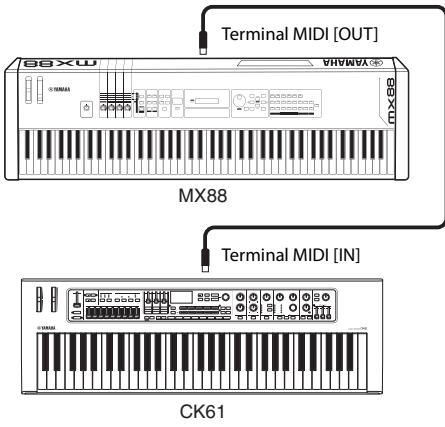
Nombre de la función		Descripción
Part Color (color de parte)	Part A (parte A)	Establece el color de LED de la parte. Ajustes: <i>Red</i> (rojo), <i>Orange</i> (naranja), <i>Yellow</i> (amarillo), <i>Lime</i> (lima), <i>Green</i> (verde), <i>Spring</i> (primavera), <i>Cyan</i> (cian), <i>Azure</i> (azul intenso), <i>Blue</i> (azul), <i>Violet</i> (violeta), <i>Magenta</i> (magenta), <i>Rose</i> (rosa)
	Part B (parte B)	
	Part C (parte C)	
Audio Trigger (trigger de audio)	Switch (aplicar)	Activa la función Audio Trigger. Predeterminado: <i>Off</i> (desactivado)
	File (archivo)	Selecciona el archivo de audio que se usará con la función Audio Trigger.
	Volume (volumen)	Establece el volumen de reproducción del archivo de audio. Ajustes: 0–127
	Key Assign (asignación de teclas)	Selecciona la tecla para iniciar la reproducción del archivo de audio. Ajustes: <i>Lowest</i> (más baja), <i>Highest</i> (más alta) Predeterminado: <i>Highest</i> (más alta)
	Play Mode (modo de reproducción)	Establece el modo de reproducción del archivo de audio. <ul style="list-style-type: none"> • <i>One Shot</i> (un toque): reproduce el archivo de audio desde el principio cada vez que se pulsa la tecla. • <i>Play/Stop</i> (reproducción/parada): inicia o detiene la reproducción del archivo de audio cada vez que se pulsa la tecla. La reproducción comienza desde el principio del archivo. • <i>Play/Pause</i> (reproducción/pausa): inicia o pone en pausa la reproducción del archivo de audio cada vez que se pulsa la tecla. La reproducción se reanuda desde el lugar de la pausa. Predeterminado: <i>One Shot</i> (un toque)
External Keyboard (teclado externo)	Determina cómo se reproducen las partes cuando el CK recibe mensajes MIDI de información sobre la interpretación (tecla pulsada/tecla soltada) de un dispositivo MIDI externo. Puede configurar el CK con un teclado externo como un órgano de dos teclados, o bien configurar solo una parte concreta para tocarla en el teclado externo. NOTA Para las partes que solo se tocan en un teclado externo, el ajuste Split que se muestra en la pantalla principal cambia de  a  .	
Part A (parte A) Part B (parte B) Part C (parte C)		<ul style="list-style-type: none"> • <i>Ext+Int</i> (externo/interno): el generador de tonos interno reproduce el sonido tanto para las señales de tecla pulsada recibidas de un dispositivo MIDI externo como para la interpretación en el teclado del CK. • <i>ExtOnly</i> (solo externo): el generador de tonos interno reproduce los sonidos solo para las señales de tecla pulsada recibidas desde un dispositivo MIDI externo. No se reproduce ningún sonido cuando se toca el teclado del CK. • <i>Off</i> (desactivado): el generador de tonos interno no reproduce los sonidos para las señales de tecla pulsada recibidas desde un dispositivo MIDI externo. El sonido se reproduce solo cuando se toca el teclado del CK. Predeterminado: <i>Ext+Int</i> (externo/interno)
Ejemplo de conexión (para configurar el piano de forma que la parte A del CK61 se toque solo en el MX88) Part A = <i>ExtOnly</i> , Part B = <i>Off</i> , Part C = <i>Off</i>		
		

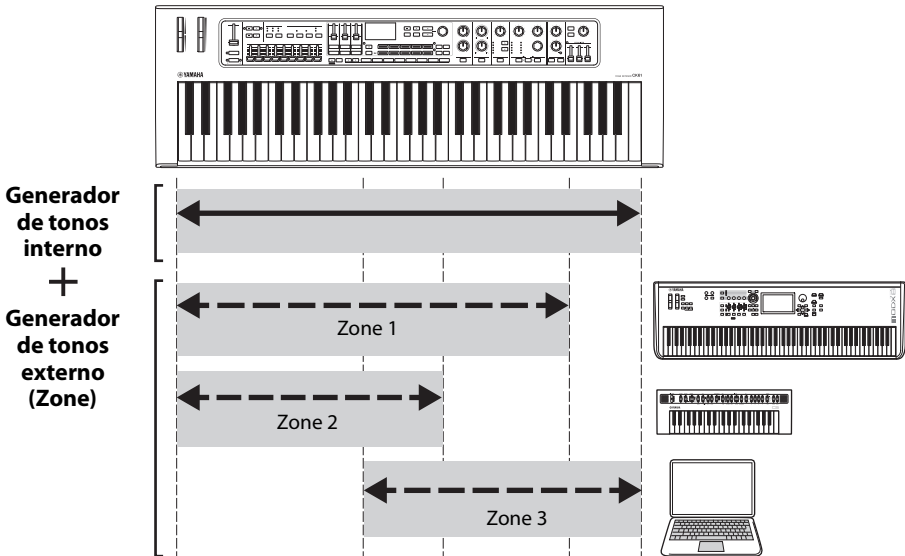
Nombre de la función	Descripción																								
Master Keyboard (teclado maestro)	<p>Esta función permite usar el CK como teclado maestro. Permite asignar distintas áreas del teclado a hasta cuatro zonas diferentes, cada una de ellas capaz de controlar un generador de tonos independiente. Por ejemplo, puede crear un Live Set Sound que combine voces del CK y generadores de tonos externos conectados o un Live Set Sound compuesto íntegramente de voces de generadores de tonos externos.</p> <p>Ejemplo de combinación del generador de tonos interno y las zonas 1 a 3</p> 																								
Modo SW (activar modo)	<p>Activa o desactiva el modo <i>Master Keyboard</i>. Cuando se selecciona <i>On</i>, se activa el modo <i>Master Keyboard</i> y aparece la indicación MST en la pantalla principal. Predeterminado: <i>Off</i> (desactivado)</p>																								
Advanced Zone SW (activar zona avanzada)	<p>Cambia los ajustes mostrados para el modo <i>Master Keyboard</i>. Cuando se selecciona <i>On</i>, se muestran en pantalla los elementos con un asterisco (*). Predeterminado: <i>Off</i> (desactivado)</p>																								
Zone Settings (ajustes de zona)	<table border="0"> <tr> <td data-bbox="435 1137 515 1171">Zone1</td> <td data-bbox="547 1137 675 1216">Zone Switch (selector de zona)</td> <td data-bbox="707 1137 1425 1216"> Determina si activar (<i>On</i>) o desactivar (<i>Off</i>) la zona seleccionada en ese momento. Predeterminado: Zone 1 = <i>On</i>, Zone 2-4 = <i>Off</i> </td> </tr> <tr> <td data-bbox="435 1216 515 1238">Zone2</td> <td data-bbox="547 1216 675 1328">Tx Channel (canal de transmisión)</td> <td data-bbox="707 1216 1425 1328"> Determina el canal de transmisión MIDI de la zona. Ajustes: 1-16 Predeterminado: Zone 1 = 1, Zone 2 = 2, Zone 3 = 3, Zone 4 = 4 </td> </tr> <tr> <td data-bbox="435 1238 515 1261">Zone3</td> <td data-bbox="547 1328 675 1451">Octave Shift (desplazamiento de octava)</td> <td data-bbox="707 1328 1425 1451"> Cambia el tono de la zona en octavas. Ajustes: -3-+3 Predeterminado: +0 </td> </tr> <tr> <td data-bbox="435 1261 515 1283">Zone4</td> <td data-bbox="547 1451 675 1552">Transpose (transposición)</td> <td data-bbox="707 1451 1425 1552"> Cambia el tono de la zona en semitonos. Ajustes: -11-+11 Predeterminado: +0 </td> </tr> <tr> <td data-bbox="435 1283 515 1305">Zone4</td> <td data-bbox="547 1552 675 1675">Note Limit Low (límite inferior de nota)</td> <td data-bbox="707 1552 1425 1675"> Establece la nota más baja de la zona. Predeterminado: C-2 (do2) </td> </tr> <tr> <td data-bbox="435 1305 515 1328">Zone4</td> <td data-bbox="547 1675 675 1798">Note Limit High (límite superior de nota)</td> <td data-bbox="707 1675 1425 1798"> Establece la nota más alta de la zona. Predeterminado: G8 (sol8) </td> </tr> <tr> <td data-bbox="435 1798 515 1899">Zone4</td> <td data-bbox="547 1798 675 1899">Bank MSB* (MSB de banco)</td> <td data-bbox="707 1798 1425 1899"> Determina la selección de banco MSB enviada como mensaje MIDI al generador de tonos externo reproducido por la zona. Predeterminado: 0 </td> </tr> <tr> <td data-bbox="435 1899 515 1989">Zone4</td> <td data-bbox="547 1899 675 1989">Bank LSB* (LSB de banco)</td> <td data-bbox="707 1899 1425 1989"> Determina la selección de banco LSB enviada como mensaje MIDI al generador de tonos externo reproducido por la zona. Predeterminado: 0 </td> </tr> </table>	Zone1	Zone Switch (selector de zona)	Determina si activar (<i>On</i>) o desactivar (<i>Off</i>) la zona seleccionada en ese momento. Predeterminado: Zone 1 = <i>On</i> , Zone 2-4 = <i>Off</i>	Zone2	Tx Channel (canal de transmisión)	Determina el canal de transmisión MIDI de la zona. Ajustes: 1-16 Predeterminado: Zone 1 = 1, Zone 2 = 2, Zone 3 = 3, Zone 4 = 4	Zone3	Octave Shift (desplazamiento de octava)	Cambia el tono de la zona en octavas. Ajustes: -3-+3 Predeterminado: +0	Zone4	Transpose (transposición)	Cambia el tono de la zona en semitonos. Ajustes: -11-+11 Predeterminado: +0	Zone4	Note Limit Low (límite inferior de nota)	Establece la nota más baja de la zona. Predeterminado: C-2 (do2)	Zone4	Note Limit High (límite superior de nota)	Establece la nota más alta de la zona. Predeterminado: G8 (sol8)	Zone4	Bank MSB* (MSB de banco)	Determina la selección de banco MSB enviada como mensaje MIDI al generador de tonos externo reproducido por la zona. Predeterminado: 0	Zone4	Bank LSB* (LSB de banco)	Determina la selección de banco LSB enviada como mensaje MIDI al generador de tonos externo reproducido por la zona. Predeterminado: 0
Zone1	Zone Switch (selector de zona)	Determina si activar (<i>On</i>) o desactivar (<i>Off</i>) la zona seleccionada en ese momento. Predeterminado: Zone 1 = <i>On</i> , Zone 2-4 = <i>Off</i>																							
Zone2	Tx Channel (canal de transmisión)	Determina el canal de transmisión MIDI de la zona. Ajustes: 1-16 Predeterminado: Zone 1 = 1, Zone 2 = 2, Zone 3 = 3, Zone 4 = 4																							
Zone3	Octave Shift (desplazamiento de octava)	Cambia el tono de la zona en octavas. Ajustes: -3-+3 Predeterminado: +0																							
Zone4	Transpose (transposición)	Cambia el tono de la zona en semitonos. Ajustes: -11-+11 Predeterminado: +0																							
Zone4	Note Limit Low (límite inferior de nota)	Establece la nota más baja de la zona. Predeterminado: C-2 (do2)																							
Zone4	Note Limit High (límite superior de nota)	Establece la nota más alta de la zona. Predeterminado: G8 (sol8)																							
Zone4	Bank MSB* (MSB de banco)	Determina la selección de banco MSB enviada como mensaje MIDI al generador de tonos externo reproducido por la zona. Predeterminado: 0																							
Zone4	Bank LSB* (LSB de banco)	Determina la selección de banco LSB enviada como mensaje MIDI al generador de tonos externo reproducido por la zona. Predeterminado: 0																							

Nombre de la función			Descripción	
Master Keyboard (teclado maestro)	Zone Settings (ajustes de zona)	Zone1 (zona 1)	Program Change* (cambio de programa)	Determina el número de cambio de programa enviado como mensaje MIDI al generador de tonos externo reproducido por la zona. Predeterminado: 1
		Zone2 (zona 2)	Volume* (volumen)	Determina el volumen enviado como mensaje MIDI al generador de tonos externo reproducido por la zona. Predeterminado: 100
		Zone3 (zona 3)	Pan* (efecto panorámico)	Determina el efecto panorámico enviado como mensaje MIDI al generador de tonos externo reproducido por la zona. Predeterminado: C
		Zone4 (zona 4)	Tx SW Note* (activar transmisión de nota)	Determina si se transmitirán (<i>On</i>) o no (<i>Off</i>) mensajes de nota MIDI al generador de tonos externo reproducido por la zona. Predeterminado: <i>On</i> (activado)
			Tx SW Bank* (activar transmisión de banco)	Determina si se transmitirán (<i>On</i>) o no (<i>Off</i>) mensajes de selección de banco MIDI al generador de tonos externo reproducido por la zona. Predeterminado: <i>On</i> (activado)
			Tx SW Program* (activar transmisión de programa)	Determina si se transmitirán (<i>On</i>) o no (<i>Off</i>) mensajes de cambio de programa MIDI al generador de tonos externo reproducido por la zona. Predeterminado: <i>On</i> (activado)
			Tx SW Volume* (activar transmisión de volumen)	Determina si se transmitirán (<i>On</i>) o no (<i>Off</i>) mensajes de volumen MIDI al generador de tonos externo reproducido por la zona. Predeterminado: <i>On</i> (activado)
			Tx SW Pan* (activar transmisión de efecto panorámico)	Determina si se transmitirán (<i>On</i>) o no (<i>Off</i>) mensajes de efecto panorámico MIDI al generador de tonos externo reproducido por la zona. Predeterminado: <i>On</i> (activado)
			Tx SW PB* (activar transmisión de inflexión del tono)	Determina si se transmitirán (<i>On</i>) o no (<i>Off</i>) mensajes de inflexión del tono MIDI al generador de tonos externo reproducido por la zona. Predeterminado: <i>On</i> (activado)
			Tx SW Mod* (activar transmisión de modulación)	Determina si se transmitirán (<i>On</i>) o no (<i>Off</i>) mensajes de modulación MIDI al generador de tonos externo reproducido por la zona. Predeterminado: <i>On</i> (activado)
	Tx SW Foot Pedal 1* (activar transmisión de pedal)	Determina si se transmitirán (<i>On</i>) o no (<i>Off</i>) mensajes MIDI de FOOT PEDAL [1] al generador de tonos externo reproducido por la zona. Predeterminado: <i>On</i> (activado)		
	Tx SW Foot Pedal 2* (activar transmisión de pedal)	Determina si se transmitirán (<i>On</i>) o no (<i>Off</i>) mensajes MIDI de FOOT PEDAL [2] al generador de tonos externo reproducido por la zona. Predeterminado: <i>On</i> (activado)		

A/D Input (entrada A/D)

Nombre de la función		Descripción
Volume (volumen)		Ajusta el volumen de la entrada de la señal de audio de la toma A/D INPUT para el Live Set Sound. NOTA Ajuste el volumen general con el mando A/D INPUT [GAIN]. Ajustes: 0–127
Input Effect 1 (efecto de entrada 1) Input Effect 2 (efecto de entrada 2)	Type (tipo)	Selecciona el tipo de efecto aplicado al audio. Ajustes: <i>Thru</i> (paso), tipo de efecto (consulte “Lista de efectos” en la página 43) Predeterminado: <i>Thru</i> (paso)
	Depth (profundidad)	Ajusta la profundidad del efecto aplicado al audio. Ajustes: 0–127
	Rate (velocidad)	Ajusta la velocidad del efecto aplicado al audio. Ajustes: 0–127
Input EQ (ecualizador de entrada)	Establece el ecualizador de 3 bandas del audio.	
	High Gain (ganancia alta)	Establece el nivel de señal de la banda alta. Ajustes: –12 dB–0–+12 dB
	High Frequency (frecuencia alta)	Establece la frecuencia de la banda alta. Ajustes: 500 Hz–16 kHz
	Mid Gain (ganancia intermedia)	Establece el nivel de señal de la banda intermedia. Ajustes: –12dB–0–+12dB
	Mid Frequency (frecuencia intermedia)	Establece la frecuencia de la banda intermedia. Ajustes: 100 Hz–10 kHz
	Low Gain (ganancia baja)	Establece el nivel de señal de la banda baja. Ajustes: –12 dB–0–+12 dB
	Low Frequency (frecuencia baja)	Establece la frecuencia de la banda baja. Ajustes: 32 Hz–2.0 kHz
Noise Gate (puerta de ruido)	Switch (aplicar)	Activa o desactiva la puerta de ruido del audio. Ajustes: <i>Off</i> (desactivado), <i>On</i> (activado) Predeterminado: <i>Off</i> (desactivado)
	Threshold (umbral)	Establece el umbral de la puerta de ruido del audio. Ajustes: –73 dB––30 dB Predeterminado: –45 dB

Name (nombre)

Determina el nombre del Live Set Sound. Para obtener detalles sobre la edición de nombres de Live Set Sounds, consulte Edición de nombres de Live Set Sound (página 26).

Para almacenar los nombres editados de los Live Set Sounds, tendrá que utilizar la operación Store (página 10).

Instrumento completo (botón MENU (menú))

Desde el botón [MENU], puede configurar diversos parámetros y funciones que afectan a todo el instrumento. Los cambios realizados aquí se almacenarán en el CK.

AVISO

Una vez modificado el valor, el ajuste se guarda cuando el funcionamiento vuelve a la pantalla principal. Los cambios no se guardarán si el CK se apaga antes de que el funcionamiento vuelva a la pantalla principal.

Operación

1. Pulse el botón [MENU].

2. Use los botones VALUE y el selector del codificador para seleccionar un elemento. A continuación, pulse el botón [ENTER].

NOTA

También puede usar los botones LIVE SET [1] a [6] para seleccionar el elemento. Los botones LIVE SET [1] a [6] corresponden a las opciones mostradas en pantalla en orden de arriba abajo. Los botones se iluminan cuando esta función está disponible.

3. Use los botones VALUE y el selector del codificador para cambiar el valor. A continuación, pulse el botón [ENTER].

Cuando se cambia el ajuste, el funcionamiento vuelve a la pantalla anterior para seleccionar el elemento de menú.

General

Nombre de la función		Descripción
System (sistema)	Master Tune (afinación principal)	Determina la afinación de todo el instrumento. Ajustes: 414.72 Hz–466.78 Hz Predeterminado: 440.00 Hz
	Master EQ (ecualizador principal)	Establece el Master EQ.
	High Frequency (frecuencia alta)	Establece la frecuencia de la banda alta. Ajustes: 500 Hz–16 kHz
	Mid Frequency (frecuencia intermedia)	Establece la frecuencia de la banda intermedia. Ajustes: 100 Hz–10 kHz
	Low Frequency (frecuencia baja)	Establece la frecuencia de la banda baja. Ajustes: 32 Hz–2.0 kHz
Speaker (altavoz)	Speaker EQ (ecualizador de altavoz)	Selecciona la calidad de sonido óptima de los altavoces integrados para colocar el CK en un soporte de teclado con la parte inferior del CK abierta (<i>Normal</i>) o para colocarlo sobre una mesa, con la parte inferior del CK cubierta (<i>Table</i> (mesa)). Ajustes: <i>Normal, Table</i> (mesa) Predeterminado: <i>Normal</i>
	Speaker Mute (silenciar altavoces)	Permite seleccionar si los altavoces se silenciarán de forma automática (<i>Auto</i>) o manual mediante el interruptor SPEAKERS (<i>Manual</i>) cuando se conectan unos auriculares. Ajustes: <i>Auto</i> (automático), <i>Manual</i> Predeterminado: <i>Auto</i> (automático)
Auto Power Off (apagado automático)	Activa o desactiva la función <i>Auto Power Off</i> . • <i>Disable</i> (desactivar): el CK no se apaga automáticamente. • <i>Enable</i> (activar): el CK se apaga automáticamente después de estar inactivo durante 30 minutos. • <i>Auto</i> (automático): la función <i>Auto Power Off</i> está desactivada mientras se usa el adaptador de CA y se activa cuando se usan pilas. Predeterminado: <i>Auto</i> (automático)	
Power On Sound (sonido al encender)	Selecciona qué Live Set Sound se activa automáticamente cuando se enciende el CK. Predeterminado: 1-1	

Nombre de la función			Descripción
MIDI	MIDI Port (puerto MIDI)	MIDI	<p>Determina si se usarán los terminales MIDI para transmitir o recibir mensajes MIDI con el generador de tonos interno.</p> <ul style="list-style-type: none"> • <i>On</i> (activado): se usa como puerto 1 (transmite o recibe mensajes MIDI con el generador de tonos interno). • <i>Off</i> (desactivado): se usa como puerto 2 (interfaz USB-MIDI). En este caso, los mensajes MIDI recibidos por el terminal MIDI [IN] se envían al puerto USB 2 (MIDI OUT 2). Los mensajes MIDI recibidos por el puerto USB 2 (MIDI IN 2) se envían al terminal MIDI [OUT]. <p>Predeterminado: <i>On</i> (activado)</p>
		USB	<p>Determina si se usa (<i>On</i>) o no (<i>Off</i>) el terminal USB [TO HOST] para la transmisión/recepción de mensajes MIDI.</p> <p>Predeterminado: <i>On</i> (activado)</p>
MIDI Channel (canal MIDI)	Transmit (transmisión)		<p>Determina el canal de transmisión MIDI. Cuando se ajusta en <i>Off</i>, los mensajes MIDI no se transmiten.</p> <p>Ajustes: 1–16, <i>Off</i> (desactivado)</p> <p>Predeterminado: 1</p>
	Receive (recepción)		<p>Determina el canal de recepción MIDI. Si se configura como <i>All</i> (todos), los mensajes MIDI se reciben en todos los canales.</p> <p>Ajustes: 1–16, <i>All</i> (todos)</p> <p>Predeterminado: 1</p>
MIDI Control (control MIDI)			<p>Configura el mensaje de control MIDI que se enviará cuando se utilicen mandos y controles deslizantes en el panel frontal. Para <i>MIDI Control</i>, se excluyen el teclado, la inflexión de tono, la modulación y los pedales.</p> <ul style="list-style-type: none"> • <i>On</i> (activado): se transmiten mensajes MIDI cuando se utilizan los controladores correspondientes, como mandos y controles deslizantes, lo que le permite utilizar una DAW y dispositivos MIDI externos para recibir y grabar la información de funcionamiento. • <i>Off</i> (desactivado): no se transmiten mensajes MIDI cuando se utilizan los controladores correspondientes. <p>Predeterminado: <i>Off</i> (desactivado)</p> <p>NOTA</p> <ul style="list-style-type: none"> • Cuando la DAW recibe los mensajes MIDI correspondientes a los mandos y los controles deslizantes, se cambian los ajustes de esos mandos y controles deslizantes. • La asignación de mensajes MIDI para cada mando o control deslizante es fija. Si desea controlar los parámetros en la DAW desde los mandos y controles deslizantes del CK, configure el ordenador para que reciba los mensajes de los mandos y controles deslizantes. Para obtener más información sobre los mensajes MIDI, consulte la página 54.
Local Control (control local)			<p>Determina si <i>Local Control</i> está activado o desactivado. Cuando se establece en <i>Off</i>, el generador de tonos del CK estará internamente desconectado del teclado y de los controladores y no se producirá ningún sonido si se toca el teclado. Sin embargo, independientemente de este ajuste, la información de interpretación al teclado del CK y de los controladores se transmite en mensajes MIDI y el generador de tonos del CK continúa produciendo sonido en respuesta a los mensajes MIDI recibidos desde la entrada MIDI, según la configuración MIDI.</p> <p>Predeterminado: <i>On</i> (activado)</p>
Controller Reset (restablecer controlador)			<p>Determina si se deben conservar (<i>Hold</i>) o inicializar (<i>Reset</i>) los valores de los controladores (tales como la rueda de modulación o el controlador de pedal) al cambiar a otro Live Set Sound. Si se configura como <i>Reset</i>, los controladores se restablecerán como se indica a continuación al cambiar a otro Live Set Sound.</p> <ul style="list-style-type: none"> • Pitch Bend: Center • Modulation: Minimum • Expression: Maximum • Pedal Wah: Minimum <p>Predeterminado: <i>Reset</i> (restablecer)</p>

Nombre de la función		Descripción
MIDI	<i>Advanced (avanzado)</i>	<p>Device Number (número del dispositivo)</p> <p>Determina el número del dispositivo MIDI. El número de dispositivo del CK debe coincidir con el número de dispositivo del dispositivo MIDI externo al transmitir o recibir mensajes de datos por lotes, cambios de parámetros u otros mensajes exclusivos del sistema.</p> <p>Ajustes: 1–16, <i>All</i> (todos), <i>Off</i> (desactivado)</p> <p>Predeterminado: <i>All</i> (todos)</p>
		<p>Control Delay (retardo de control)</p> <p>Ajusta el tiempo de transmisión para los mensajes de control MIDI transmitidos cuando se cambia a otro Live Set Sound. Ajuste este valor si la aplicación del ordenador no recibe los mensajes correctamente.</p> <p>Ajustes: 0–1500 ms</p> <p>Predeterminado: 0 ms</p>
		<p>Tx/Rx Pgm Change (transmisión/recepción de cambios de programa)</p> <p>Determina si la transmisión/recepción de mensajes de cambio de programa entre el CK y dispositivos MIDI externos está activada (<i>On</i>) o desactivada (<i>Off</i>).</p> <p>Predeterminado: <i>On</i> (activado)</p>
		<p>Tx/Rx Bank Select (transmisión/recepción de selección de banco)</p> <p>Determina si la transmisión/recepción de mensajes de selección de banco entre el CK y dispositivos MIDI externos está activada (<i>On</i>) o desactivada (<i>Off</i>).</p> <p>Predeterminado: <i>On</i> (activado)</p>
Audio		<p>Output Gain (ganancia de salida)</p> <p>Ajusta el nivel global de sonido de salida final del CK.</p> <p>Ajustes: –24 dB–+0 dB–+24 dB</p> <p>Predeterminado: +0 dB</p>
		<p>A/D Input Type (tipo de entrada A/D)</p> <p>Selecciona una entrada de línea (<i>Line</i>) o un micrófono dinámico (<i>Mic</i>) para usarlo como fuente de entrada de la toma A/D INPUT.</p> <p>Predeterminado: <i>Line</i> (línea)</p>
		<p>USB Audio Volume (volumen de audio USB)</p> <p>Determina el volumen de la entrada de audio USB.</p> <p>Ajustes: 0–127</p> <p>Predeterminado: 64</p>
		<p>USB Audio Loopback (bucle de audio USB)</p> <p>Determina si la entrada de audio USB se mezclará con la salida de audio USB (<i>On</i>) o no (<i>Off</i>).</p> <p>Predeterminado: <i>Off</i> (desactivado)</p>
Control Panel (panel de control)		<p>Panel Lock Settings (configuración de bloqueo del panel)</p> <p>Live Set (conjunto para actuaciones)</p> <p>Cuando la función de bloqueo del panel está activada, permite activar o desactivar el bloqueo del panel para funciones u operaciones específicas.</p> <p>Predeterminado: <i>On</i> (activado)</p>
		<p>Organ (órgano)</p>
		<p>Filter/EG (filtro/generador de tonos)</p>
		<p>Drive/Effect (distorsión/efecto)</p>
		<p>Delay/Reverb (retardo/reverberación)</p>
		<p>Equalizer (ecualizador)</p>
Display (pantalla)		<p>Value Indication (indicación de valor)</p> <p>Determina si se muestran (<i>On</i>) o no (<i>Off</i>) los valores en la pantalla (LCD) cuando se cambian los valores de los controladores de cada parte.</p> <p>Predeterminado: <i>On</i> (activado)</p>
		<p>LCD Switch (aplicar LCD)</p> <p>Determina si mostrar (<i>On</i>) o no (<i>Off</i>) la pantalla principal en la pantalla (LCD). Las pantallas MENU y SETTINGS siempre se muestran en la pantalla, independientemente del ajuste seleccionado aquí.</p> <p>Predeterminado: <i>On</i> (activado)</p>
		<p>LCD Contrast (contraste de LCD)</p> <p>Permite ajustar el contraste de la pantalla (LCD).</p> <p>Ajustes: –10–+10</p> <p>Predeterminado: +0</p>

Nombre de la función		Descripción
Control Panel (panel de control)	Controller Mode (modo de controlador)	<p>Establece las condiciones para que se refleje la posición de un controlador cuando su posición real y los valores que se recuperan con los botones LIVE SET [1] a [8] no coinciden.</p> <ul style="list-style-type: none"> • <i>Jump</i> (saltar): la posición de un controlador se refleja inmediatamente cuando se mueve ese controlador. • <i>Catch</i> (atrapar): el ajuste actual se mantendrá hasta que la posición del controlador coincida con (atrape) los valores recuperados con los botones LIVE SET [1] a [8]. Una vez que los valores coincidan, se reflejará la posición del controlador. <p>Predeterminado: <i>Jump</i> (saltar)</p>
	Filter/EG Reset (restablecer filtro/generador de tonos)	<p>Determina si se restablecen (<i>On</i>) o se conservan sin restablecerlos (<i>Off</i>) los parámetros de EG y FILTER cuando se ha cambiado una voz de la parte.</p> <p>Predeterminado: <i>On</i> (activado)</p>
	Effect On/Off Reset (restablecer activación/desactivación de efecto)	<p>Determina si se restablecen (<i>On</i>) o se conservan sin restablecerlos (<i>Off</i>) los parámetros de efectos cuando se ha cambiado una voz de la parte.</p> <p>Predeterminado: <i>On</i> (activado)</p>
Keyboard (teclado)	Touch Curve (curva de pulsación)	<p>Determina la manera en que se generará la velocidad real de acuerdo con la intensidad con que se toquen las notas en el teclado.</p> <ul style="list-style-type: none"> • <i>Normal</i>: esta "curva" lineal produce una correspondencia de uno a uno entre la intensidad de la interpretación (velocidad) al teclado y el cambio de sonido real. • <i>Soft</i> (suave): esta curva proporciona una respuesta mayor, especialmente para velocidades más lentas. • <i>Hard</i> (duro): esta curva proporciona una respuesta global disminuida, especialmente para velocidades más altas, lo que significa que se necesita una mayor fuerza para producir un sonido más intenso. • <i>Wide</i> (amplio): esta curva acentúa la intensidad de la interpretación generando velocidades más bajas en respuesta a una interpretación más suave, y velocidades más altas en respuesta a una interpretación más pronunciada. En consecuencia, podrá utilizar este ajuste para ampliar la gama dinámica. • <i>Fixed</i> (fijo): este ajuste produce el mismo grado de cambio de sonido cualquiera que sea la intensidad de la interpretación. La velocidad de las notas que toque es fija y se mantiene en el valor que se define aquí. <p>Predeterminado: <i>Normal</i></p>
	Fixed Velocity (velocidad fija)	<p>Cuando <i>Touch Curve</i> se establece en <i>Fixed</i>, esta función permite ajustar la velocidad fija deseada que se mantendrá igual con independencia de la fuerza con que se toque el teclado.</p> <p>Ajustes: 1–127</p> <p>Predeterminado: 64</p>
Foot Pedal (pedal)	Pedal 1 (pedal 1) Pedal 2 (pedal 2)	<p><i>Pedal Type</i> (tipo de pedal)</p> <p>Ajusta el tipo de pedal conectado a la toma FOOT PEDAL [1] o la toma FOOT PEDAL [2]. Seleccione <i>FC3A (HalfOn)</i> si usa un medio pedal.</p> <p>Ajustes: <i>FC3A (HalfOn)</i> (FC3A, medio pedal activado), <i>FC3A (HalfOff)</i> (FC3A, medio pedal desactivado), <i>FC4A/FC5</i>, <i>FC7</i></p> <p>Predeterminado: Pedal 1: <i>FC3A (HalfOn)</i> Pedal 2: <i>FC7</i></p>
	Live Set Inc/Dec (aumentar/reducir conjunto para actuaciones)	<p>Ajusta el tipo de funcionamiento al usar los pedales conectados a la toma FOOT PEDAL [1] o la toma FOOT PEDAL [2].</p> <ul style="list-style-type: none"> • <i>Off</i> (desactivado): acciona el cambio de control asignado al Live Set Sound. • <i>Live Set Inc</i> (aumentar conjunto para actuaciones): selecciona el siguiente Live Set Sound cuando se acciona el pedal. • <i>Live Set Dec</i> (reducir conjunto para actuaciones): selecciona el Live Set Sound anterior cuando se acciona el pedal. <p>Predeterminado: <i>Off</i> (desactivado)</p>

Job (trabajo)

Nombre de la función		Descripción	
<i>Live Set Manager (administrador de conjuntos para actuaciones)</i>	<i>Swap (intercambiar)</i>	Intercambia el Live Set Sound seleccionado con otro Live Set Sound especificado por el usuario.	
	<i>Copy (copiar)</i>	Copia el Live Set Sound seleccionado en otro Live Set Sound especificado por el usuario.	
	<i>Initialize (inicializar)</i>	Restablece todos los parámetros del Live Set Sound seleccionado a sus valores predeterminados.	
<i>Part/Effect Manager (administrador de partes y efectos)</i>	<i>Copy (copiar)</i>	<i>Part A (parte A)</i>	Copia los ajustes de la parte A del Live Set Sound.
		<i>Part B (parte B)</i>	Copia los ajustes de la parte B del Live Set Sound.
		<i>Part C (parte C)</i>	Copia los ajustes de la parte C del Live Set Sound.
		<i>Delay (retardo)</i>	Copia los ajustes de retardo del Live Set Sound.
		<i>Reverb (reverberación)</i>	Copia los ajustes de reverberación del Live Set Sound.
	<i>Paste (pegar)</i>	<i>Part A (parte A)</i>	Pega los ajustes copiados. La función de pegado no se puede usar cuando no se ha copiado nada.
		<i>Part B (parte B)</i>	
		<i>Part C (parte C)</i>	
		<i>Delay (retardo)</i>	
		<i>Reverb (reverberación)</i>	
<i>Swap Part (intercambiar parte)</i>	<i>Part A ↔ B (partes A y B)</i>	Intercambia los ajustes de la parte A y los ajustes de la parte B del Live Set Sound.	
	<i>Part B ↔ C (partes B y C)</i>	Intercambia los ajustes de la parte B y los ajustes de la parte C del Live Set Sound.	
	<i>Part C ↔ A (partes C y A)</i>	Intercambia los ajustes de la parte C y los ajustes de la parte A del Live Set Sound.	
<i>Swap EFFECT 1/2 (intercambiar efectos 1 y 2)</i>	<i>Part A (parte A)</i>	Intercambia los ajustes de EFFECT 1 y EFFECT 2 de la parte especificada en el Live Set Sound.	
	<i>Part B (parte B)</i>		
	<i>Part C (parte C)</i>		
<i>Edit Recall (recuperar modificaciones)</i>		Recupera los últimos ajustes del Live Set Sound que se han modificado pero aún no se han almacenado. Si, al editar un Live Set Sound que aún no ha memorizado, selecciona otro Live Set Sound diferente y después vuelve al que estaba editando, se recuperará la última versión almacenada, en lugar de los ajustes más recientes. Si esto ocurre, use esta función para restaurar los ajustes del Live Set Sound que está modificando.	
AVISO			
Las modificaciones recientes del Live Set Sound se perderán si se apaga el CK.			
<i>Menu Initialize (inicializar menús)</i>		Restablece los ajustes de las pantallas MENU a los valores predeterminados.	
<i>Factory Reset (restablecer los ajustes de fábrica)</i>		Restaura el CK, incluidos todos los Live Set Sounds, a sus valores predeterminados de fábrica.	

File (archivo)

Nombre de la función	Descripción	
<i>Back Up File</i> (archivo de copia de seguridad)	<i>Save</i> (guardar)	Guarda todos los ajustes de Live Set y demás ajustes de todo el instrumento almacenados en el CK en una unidad flash USB para crear un archivo de copia de seguridad (con la extensión .Y1A).
	<i>Load</i> (*) (cargar)	Carga en el CK los ajustes de un archivo de copia de seguridad guardado en una unidad flash USB.
<i>Live Set All File</i> (archivo de todos los conjuntos para actuaciones)	<i>Save</i> (guardar)	Guarda todos los ajustes de Live Set almacenados en el CK en una unidad flash USB como <i>Live Set All File</i> (con la extensión .Y1L).
	<i>Load</i> (*) (cargar)	Carga en el CK los ajustes de un archivo <i>Live Set All File</i> guardado en una unidad flash USB.
<i>Live Set Page File</i> (archivo de páginas de conjuntos para actuaciones)	<i>Save</i> (guardar)	Guarda la Live Set Page seleccionada almacenada en el CK en una unidad flash USB como <i>Live Set Page File</i> (con la extensión .Y1P).
	<i>Load</i> (*) (cargar)	Carga en el CK los ajustes de un archivo <i>Live Set Page File</i> guardado en una unidad flash USB.
<i>Live Set Sound File</i> (archivo de sonido de conjunto para actuaciones)	<i>Save</i> (guardar)	Guarda el Live Set Sound seleccionado almacenado en el CK en una unidad flash USB como <i>Live Set Sound File</i> (con la extensión .Y1S).
	<i>Load</i> (cargar)	Carga en el CK los ajustes de un archivo <i>Live Set Sound File</i> guardado en una unidad flash USB.
<i>File Utility</i> (utilidad de archivo)	<i>Rename</i> (cambiar nombre)	Cambia el nombre de un archivo en una unidad flash USB.
	<i>Delete</i> (borrar)	Borra un archivo de una unidad flash USB.
	<i>Format</i> (formato)	Formatea (inicializa) una unidad flash USB. Es necesario formatear las unidades flash USB nuevas. AVISO Al formatear una unidad flash USB, se borrará todo su contenido. Antes de formatearla, debe asegurarse de que la unidad flash USB no contenga datos irremplazables.

* También puede cargar el Live Set Sound elegido desde un archivo que contenga varios Live Set Sounds, como el *Backup file*, *Live Set All file* o el *Live Set Page file*.

Bluetooth

Nombre de la función	Descripción
<i>Switch</i> (aplicar)	Activa y desactiva la función <i>Bluetooth</i> . Ajustes: <i>Off</i> (desactivado), <i>On</i> (activado) Predeterminado: <i>Off</i> (desactivado)
<i>Volume</i> (volumen) *1	Ajusta el volumen del audio de <i>Bluetooth</i> . Ajustes: 0–127 Predeterminado: 64
<i>Pairing</i> (emparejamiento) *1	Se empareja con el dispositivo equipado con <i>Bluetooth</i> .

*1 Cuando *Switch* se ha ajustado en *Off*, las funciones *Volume* y *Pairing* están ocultas.

Version Info (información de versión)

Muestra la versión del firmware del CK.

Operaciones de acceso directo

Si usa los botones o el mando mientras mantiene pulsado el botón [ENTER], puede utilizar operaciones de acceso directo para acceder a las funciones de SETTINGS de los Live Set Sounds.

Ubicaciones	Operaciones	Descripciones
Transpose (transposición) y Octave (octava)	Botón [ENTER] + botón TRANSPOSE [-]	Sube o baja el tono del teclado en semitonos. Esta operación es la misma que <i>Sound Transpose</i> .
	Botón [ENTER] + botón TRANSPOSE [+]	NOTA El valor no se transmite como mensaje MIDI.
	Botones TRANSPOSE [-] + [+] (juntos)	<i>Keyboard Transpose</i> se ajusta en "0".
	Botón de selección de parte ([A]-[C]) + botón OCTAVE [-]	Sube o baja, en octavas, el intervalo de octavas de la parte especificada. Esta operación es la misma que establecer Note Shift to "+12" o "-12". El intervalo de desplazamiento de notas es de -12 a +12.
	Botón de selección de parte ([A]-[C]) + botón OCTAVE [+]	NOTA El valor no se transmite como mensaje MIDI.
	Botones OCTAVE [-] + [+]	<i>Keyboard Octave</i> se ajusta en "0".
Organ (órgano)	Botón [ENTER] + botón VIBRATO/CHORUS [TYPE]	Cambia el tipo de vibrato/chorus en orden inverso. Resulta útil cuando se desea volver al tipo anterior.
Live Set (conjunto para actuaciones)	Pulsar dos o tres botones de selección de parte ([A]-[C]) a la vez	Selecciona varias partes a la vez. Es útil para seleccionar los mismos ajustes para Filter, EG e Insertion Effects.
	Mantener pulsados dos o tres botones de selección de parte ([A]-[C]) a la vez	Intercambia los ajustes de las partes seleccionadas. Esta opción es la misma que se realiza con: botón [MENU] → Job → Part/Effect Manager → Swap Part.
	Botón [ENTER] + botón [SETTINGS]	Restablece el Live Set Sound que se está modificando en su estado predeterminado. Esta operación no sobrescribe el Live Set Sound almacenado. Esta operación es útil cuando se desea restablecer todos los valores para comenzar de nuevo. NOTA Para restablecer tanto el Live Set Sound que se está modificando actualmente como el Live Set Sound almacenado, utilice: botón [MENU] → Job → Live Set Manager → Initialize (página 40).
	Botón [ENTER] + botón [MENU]	Determina si activar (On) o desactivar (Off) la función de bloqueo de panel.
	Botón [ENTER] + botón MONO [TYPE]	Abre la pantalla del ajuste <i>Portamento Time</i> .
	Botón [ENTER] + botón UNISON [TYPE]	Abre la pantalla del ajuste <i>Unison Detune</i> .
	Botones PAGE [<] + [>]	Muestra Live Set View. Para cerrar Live Set View, pulse el botón [EXIT].
Effect (efecto)	Botón [ENTER] + botón de selección EFFECT1-EFFECT2	Intercambia los ajustes de EFFECT1 y EFFECT2 en la parte seleccionada. Esta operación resulta útil cuando se desea cambiar el orden en que se aplican los dos efectos de inserción. Esta operación es la misma que se realiza con: botón [MENU] → Job → Part/Effect Manager → Swap EFFECT 1/2.
	Botón [ENTER] + mando Effect [TYPE]	Va al comienzo de la categoría siguiente o anterior. Esta operación resulta útil cuando se desea cambiar rápidamente a un tipo determinado. Para obtener más información sobre los tipos de efectos de inserción, consulte la "Lista de efectos" (página 43).

Cuando se usa Tempo Delay para DELAY

Operaciones	Descripciones
Botón [ENTER]	Utilice el botón [ENTER] como botón Tap. Pulse el botón al menos tres veces para establecer el tempo.
Botón [ENTER] + mando DELAY [TIME]	Modifica <i>Tempo Delay Time</i> .

Lista de efectos

■ Diagrama de efectos

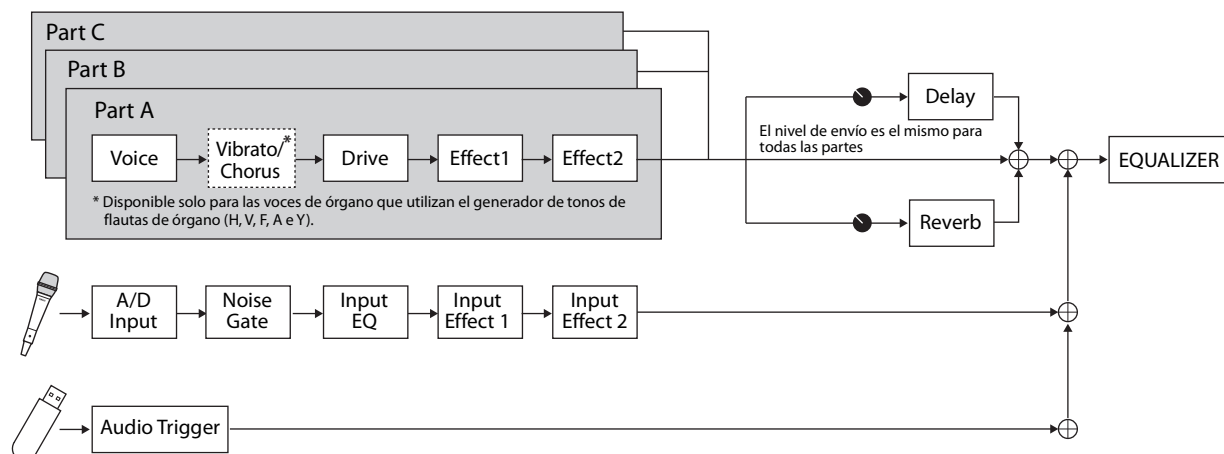

Categoría	Tipo	Descripción	Estéreo/ monoaural
Chorus	G Chorus (chorus G)	Efecto de coros que produce un sonido profundo con modulación compleja. Gire el mando [DEPTH] para ajustar la profundidad y el mando [RATE] para ajustar la velocidad.	Estéreo
	SPX Chorus (chorus SPX)	Efecto de chorus que utiliza un LFO trifásico para crear un sonido más rico y cálido, con una amplitud estéreo más amplia. Gire el mando [DEPTH] para ajustar la profundidad y el mando [RATE] para ajustar la velocidad.	Estéreo
	Symphonic (sinfónico)	Efecto de chorus con modulaciones múltiples del sonido para dar una mayor sensación de amplitud. Gire el mando [DEPTH] para ajustar la profundidad y el mando [RATE] para ajustar la velocidad.	Estéreo
	816 Chorus (chorus 816)	Efecto de chorus que simula el chorus de FM desafinado del TX816. Gire el mando [DEPTH] para ajustar la profundidad de la modulación y el mando [RATE] para ajustar la velocidad.	Estéreo
Flanger (rebordeado)	VCM Flanger (rebordeado VCM)	Efecto flanger vintage con un cálido sonido analógico. Gire el mando [DEPTH] para ajustar la profundidad y el nivel de realimentación y el mando [RATE] para ajustar la velocidad.	Estéreo
	Cross FB Flanger (rebordeado con realimentación cruzada)	Efecto flanger vintage con un sonido complejo por realimentación cruzada. Gire el mando [DEPTH] para ajustar la profundidad y el nivel de realimentación y el mando [RATE] para ajustar la velocidad.	Estéreo
Phaser (cambiador de fase)	VCM Stereo Phaser (cambiador de fase estéreo VCM)	Efecto de phaser vintage con un cálido sonido analógico. Gire el mando [DEPTH] para ajustar la profundidad y el nivel de realimentación y el mando [RATE] para ajustar la velocidad.	Estéreo
	Small Phaser (cambiador de fase pequeño)	Efecto de phaser vintage que presenta un efecto de barrido suave y único. Gire el mando [DEPTH] para cambiar el tipo de modulación (que varía dependiendo de si el mando se ha establecido en la izquierda o la derecha) y gire el mando [RATE] para ajustar la velocidad.	Monoaural
	Max90	Efecto de phaser vintage clásico. Gire el mando [DEPTH] para cambiar el tipo de nivel de realimentación (que varía dependiendo de si el mando se ha establecido en la izquierda o la derecha) y gire el mando [RATE] para ajustar la velocidad.	Monoaural
	Dual Phaser (cambiador de fase doble)	Efecto de phaser vintage que presenta dos phasers con características diferentes. Gire el mando [DEPTH] para ajustar la velocidad del phaser 1 y el mando [RATE] para ajustar la velocidad del phaser 2.	Monoaural
Trm/Rtr (trémolo/rotativo)	Tremolo (trémolo)	Efecto de modulación que cambia el volumen cíclicamente. Gire el mando [DEPTH] para ajustar la profundidad y el mando [RATE] para ajustar la velocidad.	Stereo (estéreo)
	Auto Pan (efecto panorámico automático)	Efecto de modulación que mueve el sonido en el campo estéreo cíclicamente a izquierda y derecha. Gire el mando [DEPTH] para ajustar la amplitud del campo estéreo y el mando [RATE] para ajustar la velocidad.	Estéreo
	Simple Rotary (rotativo simple)	Efecto de altavoz rotativo simple. Gire el mando [DEPTH] para ajustar el volumen y el nivel de distorsión y el mando [RATE] para ajustar la velocidad de rotación.	Monoaural

Categoría	Tipo	Descripción	Estéreo/ monoaural
<i>Dist (distorsión)</i>	<i>British Combo (combo británico)</i>	Efecto de distorsión cálido (saturación). Gire el mando [DEPTH] para ajustar el nivel de distorsión y el mando [RATE] para ajustar el brillo (la intensidad del sonido).	<i>Monoaural</i>
	<i>British Lead (solista británico)</i>	Efecto de distorsión de tipo hard rock británico. Gire el mando [DEPTH] para ajustar el nivel de distorsión y el mando [RATE] para ajustar los agudos (ataque de la banda alta).	<i>Monoaural</i>
	<i>Small Stereo (estéreo reducido)</i>	Efecto de distorsión en estéreo. Gire el mando [DEPTH] para ajustar el nivel de distorsión y el mando [RATE] para ajustar la presencia (claridad del sonido).	<i>Estéreo</i>
<i>Comp/EQ (compresor/ ecualizador)</i>	<i>Compressor (compresor)</i>	Compresor estéreo. Gire el mando [DEPTH] para ajustar el umbral y el mando [RATE] para ajustar el volumen de salida.	<i>Estéreo</i>
	<i>Tone Control (control de tono)</i>	Ecualizador de shelving. Use el mando [DEPTH] para ajustar la banda baja y el mando [RATE] para ajustar la banda alta.	<i>Estéreo</i>
	<i>1 Band EQ Narrow (ecualizador de 1 banda estrecha)</i>	Ecualizador de peaking con Q (ancho de banda) estrecho. Use el mando [DEPTH] para ajustar la ganancia y el mando [RATE] para ajustar la frecuencia central.	<i>Estéreo</i>
	<i>1 Band EQ Wide (ecualizador de 1 banda ancha)</i>	Ecualizador de peaking con Q (ancho de banda) ancho. Use el mando [DEPTH] para ajustar la ganancia y el mando [RATE] para ajustar la frecuencia central.	<i>Estéreo</i>
<i>Wah</i>	<i>Auto Wah (wah automático)</i>	Efecto de modulación wah que cambia cíclicamente. Gire el mando [DEPTH] para ajustar el nivel de resonancia y el mando [RATE] para ajustar la velocidad.	<i>Estéreo</i>
	<i>Touch Wah (wah por pulsación)</i>	Efecto wah que responde a los cambios de volumen al tocar el teclado. Gire el mando [DEPTH] para ajustar la sensibilidad y el mando [RATE] para ajustar el nivel de resonancia.	<i>Estéreo</i>
	<i>Pedal Wah (wah de pedal)</i>	Efecto wah que se controla con el pedal. Gire el mando [DEPTH] para ajustar el nivel de distorsión y el mando [RATE] para ajustar el nivel de resonancia. El efecto <i>Pedal wah</i> se puede controlar con un pedal si <i>Foot Pedal Assign</i> se ha establecido en 4 (Pedal Wah).	<i>Estéreo</i>
<i>Delay (retardo)</i>	<i>Digital Delay (retardo digital)</i>	Retardo digital limpio. Gire el mando [DEPTH] para ajustar la profundidad y el nivel de realimentación y el mando [RATE] para ajustar el tiempo de retardo.	<i>Estéreo</i>
	<i>Analog Delay (retardo analógico)</i>	Retardo con un sonido analógico cálido. Gire el mando [DEPTH] para ajustar el nivel de realimentación y el mando [RATE] para ajustar el tiempo de retardo.	<i>Estéreo</i>
	<i>Cross Delay (retardo cruzado)</i>	Retardo que alterna entre los lados izquierdo y derecho. Gire el mando [DEPTH] para ajustar la profundidad y el nivel de realimentación y el mando [RATE] para ajustar el tiempo de retardo.	<i>Estéreo</i>
<i>Reverb (reverberación)</i>	<i>Hall Reverb (reverberación de sala de conciertos)</i>	Simula la reverberación en una sala de conciertos. Gire el mando [DEPTH] para ajustar la profundidad y el mando [RATE] para ajustar el tiempo de reverberación (duración de la reverberación).	<i>Estéreo</i>
	<i>Room Reverb (reverberación de habitación)</i>	Simula la reverberación en una habitación. Gire el mando [DEPTH] para ajustar la profundidad y el mando [RATE] para ajustar el tiempo de reverberación (duración de la reverberación).	<i>Estéreo</i>
	<i>Reverse Reverb (reverberación inversa)</i>	Efecto que simula la reproducción inversa de una reverberación de compuerta. Gire el mando [DEPTH] para ajustar la profundidad y el mando [RATE] para ajustar el tiempo de reverberación (duración de la reverberación).	<i>Estéreo</i>
<i>Others (otros)</i>	<i>Ring Modulator (modulador de anillo)</i>	Efecto que cambia el sonido con un sonido sintetizado metálico y tremendamente distorsionado. Gire el mando [DEPTH] para ajustar la profundidad y el mando [RATE] para ajustar la frecuencia.	<i>Estéreo</i>
	<i>Slicer (fragmentador)</i>	Efecto que corta el sonido de entrada en segmentos interrumpidos rítmicamente. Gire el mando [DEPTH] para ajustar la duración (la duración de la nota fragmentada) y el mando [RATE] para ajustar lo finos que serán los fragmentos.	<i>Estéreo</i>
	<i>LP Filter (filtro de paso bajo)</i>	Filtro que corta los sonidos a las frecuencias situadas por encima de la frecuencia de corte. Gire el mando [DEPTH] para ajustar la frecuencia de corte y el mando [RATE] para ajustar la resonancia.	<i>Estéreo</i>
	<i>HP Filter (filtro de paso alto)</i>	Filtro que corta los sonidos a las frecuencias situadas por debajo de la frecuencia de corte. Gire el mando [DEPTH] para ajustar la frecuencia de corte y el mando [RATE] para ajustar la resonancia.	<i>Estéreo</i>

Categoría	Tipo	Descripción	Estéreo/ monoaural
<i>Others (otros)</i>	<i>Lo-Fi (baja fidelidad)</i>	Efecto que vuelve a muestrear y degrada el sonido de entrada. Gire el mando [DEPTH] para ajustar la aspereza del sonido y el mando [RATE] para ajustar la frecuencia de muestreo. Gire cada mando en sentido horario para que el sonido sea más degradado y menos claro.	<i>Monoaural</i>
	<i>Damper Resonance (resonancia de apagadores)</i>	Efecto que reproduce la propagación del sonido producida por las cuerdas abiertas de un piano mientras se pisa el pedal de resonancia. Gire el mando [DEPTH] para ajustar la profundidad y el mando [RATE] para ajustar la apertura de los apagadores.	<i>Estéreo</i>
	<i>Harmonic Enhancer (mejora de armónicos)</i>	Efecto que agrega armónicos al sonido de entrada para hacer que el sonido destaque. Gire el mando [DEPTH] para ajustar la frecuencia de corte del filtro de paso alto y el mando [RATE] para ajustar el nivel del efecto.	<i>Estéreo</i>

Utilización con dispositivos externos

Puede conectar dispositivos externos para sacar partido de las prácticas y potentes funciones del CK.

Por ejemplo, puede:

- Tocar el CK a la vez que se reproducen canciones en su smartphone o en un reproductor de música portátil.
- Usar las aplicaciones de smartphones o tablets para gestionar los Live Set Sounds, crear vídeos y publicarlos en las redes sociales.
- Tocar el CK usando sonidos de módulos de sonido externos u otros sintetizadores.
- Tocar los sonidos del CK desde un teclado externo.

Precauciones de uso del terminal USB [TO HOST]

Cuando conecte el ordenador al terminal USB [TO HOST], es importante que tenga en cuenta los puntos siguientes para evitar bloquear el ordenador/instrumento y dañar o perder los ajustes editados en SETTINGS.

AVISO

- **Utilice un cable USB de tipo AB de menos de 3 metros. No se pueden utilizar cables USB 3.0.**
- **Siga estas instrucciones antes de encender/apagar el instrumento o de conectar/desconectar el cable USB al/del terminal USB [TO HOST].**
 - Cierre cualquier software de aplicación que esté abierto en el ordenador.
 - Compruebe que no se están transmitiendo datos MIDI desde el instrumento. (Los datos MIDI se transmiten cuando se tocan notas en el teclado).
- **Si el ordenador está conectado al instrumento, conviene esperar a que transcurran al menos seis segundos entre estas operaciones: (1) apagar el instrumento y volverlo a encender; o (2) conectar y desconectar el cable USB.**

Si el ordenador o el instrumento se bloquean, reinicie el software de la aplicación o el sistema operativo del ordenador, o bien apague y vuelva a encender el instrumento.

Uso de smartphones o tablets

Hay dos formas de conectar un smartphone o tablet: conexión inalámbrica de audio por Bluetooth y conexión mediante un cable USB.

Para obtener más información sobre las aplicaciones de smartphones o tablets que puede utilizar con el CK, consulte el siguiente sitio web.

<https://www.yamaha.com/kbdapps/>

AVISO

Coloque el dispositivo inteligente en una superficie estable para evitar que se caiga y sufra daños.

NOTA

Para eliminar el riesgo de interferencias debido al ruido en el smartphone o tablet cuando se utilice junto con el CK, active el modo avión y, a continuación, active el Wi-Fi.

Conexión de audio por Bluetooth

■ Funcionalidad Bluetooth

Según el país donde haya adquirido el producto, es posible que el CK no tenga funcionalidad Bluetooth.

Puede usar la función de audio por Bluetooth para conectar al CK de forma inalámbrica un dispositivo equipado con Bluetooth, como un smartphone o un reproductor de audio portátil, y usar los altavoces del CK para reproducir el audio del dispositivo Bluetooth.

NOTA

- No se pueden conectar auriculares ni altavoces Bluetooth.
- El CK no tiene funcionalidad Bluetooth para MIDI.

■ Emparejamiento con dispositivos equipados con Bluetooth

“Emparejar” significa registrar el smartphone o tablet equipado con Bluetooth en el CK y establecer el reconocimiento mutuo para la comunicación inalámbrica entre ambos.

Una vez que el dispositivo está emparejado con el CK, no será preciso volver a emparejarlos (a menos que se desactive el emparejamiento).

1. Vaya a: botón [MENU] → **Bluetooth** → **Switch** y seleccione el ajuste **On** → pulse el botón [ENTER] → y seleccione el ajuste **Pairing**.

El CK se emparejará y aparecerá el mensaje “Bluetooth pairing...” en la pantalla.

Para cancelar el emparejamiento, pulse el botón [EXIT].

2. Active (ON) el ajuste de Bluetooth en el dispositivo equipado con Bluetooth y seleccione **CK61** o **CK88** en la lista.

- Asegúrese de realizar los ajustes del smartphone o tablet antes de que transcurra un minuto. Después de ese tiempo, el modo de emparejamiento finaliza automáticamente.
- Si se le solicita que introduzca una clave, escriba los números “0000”.

Cuando se completa el emparejamiento, la marca  (Bluetooth) aparece en la pantalla superior.

Utilice el dispositivo equipado con Bluetooth para ajustar el volumen del sonido que se recibe a través de Bluetooth. Para ajustar el balance de volumen entre el sonido introducido a través de Bluetooth y la interpretación al CK, puede usar también: botón [MENU] → *Bluetooth* → *Volume*.

3. Reproduzca audio en el dispositivo equipado con Bluetooth para confirmar que los altavoces integrados o los auriculares conectados al CK pueden emitir el sonido de audio.

Si la función Bluetooth del smartphone o tablet y del CK está activada, la próxima vez que active el CK, se le conectará automáticamente el último smartphone o tablet que haya estado conectado. Si no se conecta automáticamente, seleccione el nombre del CK de la lista de conexiones del smartphone o tablet.

■ Desactivación de Bluetooth

Vaya a: botón [MENU] → *Bluetooth* → *Switch* y seleccione el ajuste *Off*.

Conexión mediante el terminal USB [TO HOST]

Para obtener más información sobre cómo conectar un dispositivo al terminal USB [TO HOST], consulte el "Smart Device Connection Manual" (Manual de conexión a tablets y smartphones).

■ Smart Device Connection Manual (Manual de conexión a tablets y smartphones)

Abra el sitio web siguiente y abra "Biblioteca de manuales". Seleccione su idioma y escriba "smart device" en el campo "Nombre del modelo o palabra clave". A continuación, haga clic en "Buscar".

<https://download.yamaha.com/>

Para configurar que la entrada de sonido desde el audio USB se emita al ordenador o al smartphone o tablet conectado a la toma USB [TO HOST] del CK, configure lo siguiente en: botón [MENU] → *General* → *Audio* → *USB Audio Loopback* (página 38).

Conexión a un ordenador

Si conecta el CK al ordenador, puede ampliar las posibilidades musicales mediante el uso de software de producción musical o DAW. A continuación le presentamos algunas opciones creativas que puede explorar.

- Grabar su interpretación en una DAW
- Tocar un sintetizador de software desde el CK

- Reproducir el generador de sonidos interno del CK desde una DAW

Para conectar el CK al ordenador, se necesita un cable USB y el controlador Yamaha Steinberg USB Driver. Siga las instrucciones detalladas a continuación para establecer la conexión.

Antes de conectar el terminal USB [TO HOST] a un ordenador, asegúrese de leer "Precauciones al utilizar el terminal USB [TO HOST]" en la página 46.

1. Descargue el controlador Yamaha Steinberg USB Driver más reciente desde la dirección URL siguiente. <https://download.yamaha.com/>

NOTA

- Para obtener más información sobre los requisitos del sistema para el controlador Yamaha Steinberg USB Driver, consulte la URL anterior.
- El controlador Yamaha Steinberg USB Driver se puede modificar y actualizar sin previo aviso. Si desea información más completa y actualizada, consulte la URL anterior.

2. Instale Yamaha Steinberg USB Driver en el ordenador.

Consulte la guía de instalación (Installation Guide) que se incluye con el archivo descargado.

3. Vaya a: botón [MENU] → *General* → *MIDI* → *MIDI Port* → *USB* y cambie a *On* para configurar el CK de forma que envíe y reciba MIDI a través del terminal USB [TO HOST].

Control de un sintetizador o un módulo generador de tonos desde el CK

Puede reproducir los sonidos de un generador de tonos MIDI externo tocando el teclado del CK.

Vaya a: botón [MENU] → *General* → *MIDI* → *MIDI Control* y seleccione el ajuste *On* (página 37) si desea poder usar los controles deslizantes ORGAN FOOTAGE y los mandos de Filter y EG, por ejemplo, para controlar un dispositivo externo.

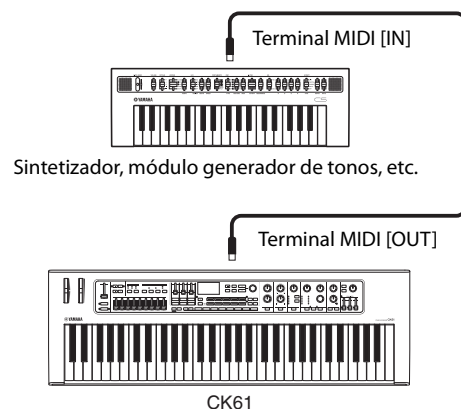

Control del CK desde un teclado externo

Si lo combina con otro teclado, puede hacer que los dos instrumentos conectados funcionen como un órgano de dos teclados. Por ejemplo, si desea tocar tanto el CK como el otro instrumento, configure en *Ext+Int* el ajuste de: botón [SETTINGS] → *Function* → *External Keyboard* (página 32); o bien, si desea tocar solo el otro instrumento, configúrelo en *ExtOnly*.

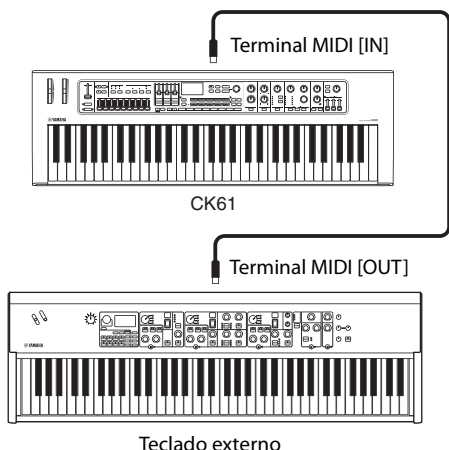

Ajuste de los canales de transmisión y recepción MIDI

Para controlar un dispositivo mediante MIDI, debe hacer coincidir el canal de transmisión del dispositivo de control con el canal de recepción del dispositivo controlado.

Puede cambiar los canales de transmisión (Tx) y de recepción (Rx) del CK en: botón [MENU] → *General* → *MIDI* → *MIDI Channel*.

NOTA

Para obtener información detallada sobre cómo configurar el canal de transmisión de un teclado MIDI externo o el canal de recepción de un generador de tonos MIDI externo, consulte el manual de instrucciones de ese dispositivo.

Desactivación del sonido del generador de tonos interno cuando se toca el teclado integrado

Si desea que solo el generador de tonos externo conectado al terminal MIDI [OUT] o al terminal USB [TO HOST] produzca sonidos cuando se toca el teclado del CK, puede bajar el volumen del CK, desactivar todas las partes o establecer en *Off* el valor de *Local Control* en: botón [MENU] → *General* → *MIDI* → *Local Control* (página 37). El último método es especialmente conveniente cuando se graba con una DAW.

Ajuste del uso de los terminales MIDI (ajustes de puertos MIDI)

El CK presenta dos puertos MIDI, cada uno de ellos para un fin diferente.

- Puerto 1: para la comunicación entre el CK y un ordenador.
- Puerto 2: para la comunicación entre un ordenador y un dispositivo MIDI externo mediante el CK.

Puede establecer si los terminales MIDI se usan como puerto 1 o puerto 2 en: botón [MENU] → *General* → *MIDI* → *MIDI Port* → *MIDI* (página 37). Inicialmente, está ajustado en el puerto 1.

■ Puerto 1

Use este puerto para controlar el generador de tonos del CK desde un dispositivo externo o para controlar un generador de tonos externo desde el CK.

Vaya a: botón [MENU] → *General* → *MIDI* → *MIDI Port* → *MIDI* y seleccione el ajuste *On*.

■ Puerto 2

Utilice este puerto cuando desee conectar un dispositivo MIDI externo a un ordenador a través del CK. Vaya a: botón [MENU] → *General* → *MIDI* → *MIDI Port* y ajuste los valores como se indica a continuación.

- MIDI: Off
- USB: On

Ejemplo

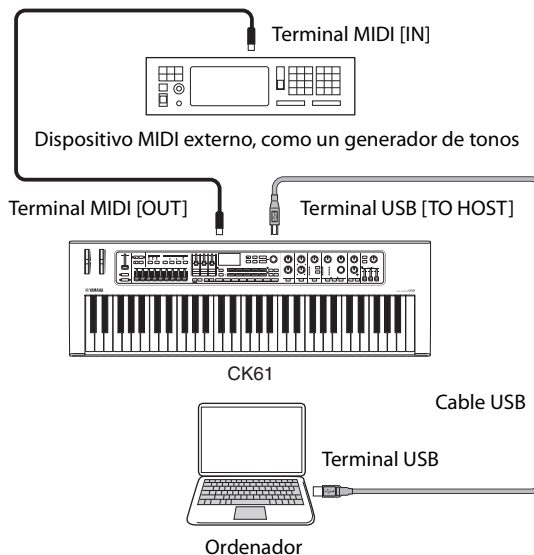

Lista de datos

Lista de Live Set Sounds

CK88

Page	No.	Name	Split Point	Part	Voice Name	MSB	LSB	PC
1	1	CFX Grand	G2	A	CFX Stereo	63	0	1
				B	–			
				C	–			
1	2	Mono U1	G2	A	U1	63	0	2
				B	–			
				C	–			
1	3	CF3 Pad	G2	A	Live CF3	63	0	3
				B	Back Pad			
				C	–			
1	4	Acoustic Split	G2	A	Acoustic Bass	63	0	4
				B	U1			
				C	H			
1	5	Panning Times	G2	A	78Rd	63	0	5
				B	–			
				C	–			
1	6	Warm Reeds	G2	A	Wr Warm	63	0	6
				B	–			
				C	–			
1	7	Jazz Split	C3	A	H	63	0	7
				B	H			
				C	–			
1	8	Orchestra	G2	A	Orchestra 2	63	0	8
				B	Concert Str			
				C	Horn Section			
2	1	S700 Grand	G2	A	S700	63	1	1
				B	–			
				C	–			
2	2	Rock Piano	G2	A	Live CF3	63	1	2
				B	–			
				C	–			
2	3	80's Layer	G2	A	CFX St Bright	63	1	3
				B	73Rd Studio			
				C	–			
2	4	DX/Minilead	G2	A	DX 7 II	63	1	4
				B	Classic Mini			
				C	–			
2	5	78Rd Chorus	G2	A	78Rd	63	1	5
				B	–			
				C	–			
2	6	Funky Land Clav	G2	A	Clavi S	63	1	6
				B	–			
				C	–			
2	7	Rock Rotary	G2	A	H	63	1	7
				B	–			
				C	–			
2	8	Brass Section	G2	A	BrassSection5	63	1	8
				B	–			
				C	–			

Page	No.	Name	Split Point	Part	Voice Name	MSB	LSB	PC
3	1	CP80 Dirty Funk	G2	A	CP80 1	63	2	1
				B	–			
				C	–			
3	2	Phasing 73	G2	A	73Rd Studio	63	2	2
				B	–			
				C	–			
3	3	Fusion Layer	G2	A	73Rd Studio	63	2	3
				B	OB Brass 1			
				C	–			
3	4	EDM Pluck Split	G2	A	Synth Bass 2	63	2	4
				B	Popcorn			
				C	Sky Walk			
3	5	Amped Times	G2	A	73Rd Studio	63	2	5
				B	–			
				C	–			
3	6	The Red Organ	G2	A	V	63	2	6
				B	–			
				C	–			
3	7	JP Strings	G2	A	JP Strings	63	2	7
				B	–			
				C	–			
3	8	Soft Synth Lead	G2	A	Wire Lead	63	2	8
				B	–			
				C	–			

CK61

Page	No.	Name	Split Point	Part	Voice Name	MSB	LSB	PC
1	1	CFX Grand	G2	A	CFX Stereo	63	0	1
				B	—			
				C	—			
1	2	Panning Tines	G2	A	78Rd	63	0	2
				B	—			
				C	—			
1	3	Warm Reeds	G2	A	Wr Warm	63	0	3
				B	—			
				C	—			
1	4	80's Layer	G2	A	CFX St Bright	63	0	4
				B	73Rd Studio			
				C	—			
1	5	Funky Land Clav	G2	A	Clavi S	63	0	5
				B	—			
				C	—			
1	6	Brass Section	G2	A	BrassSection5	63	0	6
				B	—			
				C	—			
1	7	Jazz Split	C3	A	H	63	0	7
				B	H			
				C	—			
1	8	Soft Synth Lead	G2	A	Wire Lead	63	0	8
				B	—			
				C	—			
2	1	S700 Grand	G2	A	S700	63	1	1
				B	—			
				C	—			
2	2	78Rd Chorus	G2	A	78Rd	63	1	2
				B	—			
				C	—			
2	3	CP80 Dirty Funk	G2	A	CP80 1	63	1	3
				B	—			
				C	—			
2	4	CF3 Pad	G2	A	Live CF3	63	1	4
				B	Back Pad			
				C	—			
2	5	Amped Tines	G2	A	73Rd Studio	63	1	5
				B	—			
				C	—			
2	6	JP Strings	G2	A	JP Strings	63	1	6
				B	—			
				C	—			
2	7	Rock Rotary	G2	A	H	63	1	7
				B	—			
				C	—			
2	8	Orchestra	G2	A	Orchestra 2	63	1	8
				B	Concert Str			
				C	Horn Section			
3	1	Mono U1	G2	A	U1	63	2	1
				B	—			
				C	—			
3	2	Rock Piano	G2	A	Live CF3	63	2	2
				B	—			
				C	—			
3	3	Phasing 73	G2	A	73Rd Studio	63	2	3
				B	—			
				C	—			
3	4	DX/Minilead	G2	A	DX 7 II	63	2	4
				B	Classic Mini			
				C	—			
3	5	Acoustic Split	G2	A	Acoustic Bass	63	2	5
				B	U1			
				C	H			
3	6	Fusion Layer	G2	A	73Rd Studio	63	2	6
				B	OB Brass 1			
				C	—			
3	7	The Red Organ	G2	A	V	63	2	7
				B	—			
				C	—			
3	8	EDM Pluck Split	G2	A	Synth Bass 2	63	2	8
				B	Popcorn			
				C	Sky Walk			

CK88 CK61

Page	No.	Name	Split Point	Part	Voice Name	MSB	LSB	PC
4	1	Live CF3 Grand	G2	A	Live CF3	63	3	1
				B	—			
				C	—			
4	2	Pretty Upright	G2	A	U1	63	3	2
				B	—			
				C	—			
4	3	Honky Dogs	G2	A	S700	63	3	3
				B	U1			
				C	—			
4	4	House Piano	G2	A	Digi Piano 2	63	3	4
				B	—			
				C	—			
4	5	Bubble Rds	C4	A	78Rd	63	3	5
				B	—			
				C	—			
4	6	Bright Reeds	G2	A	Wr Bright	63	3	6
				B	—			
				C	—			
4	7	Clavi S	G2	A	Clavi S	63	3	7
				B	—			
				C	—			
4	8	Trippy DX	G2	A	DX Legend	63	3	8
				B	—			
				C	—			
5	1	Comping Drawbar	G2	A	H	63	4	1
				B	—			
				C	—			
5	2	Jazz Swish	G2	A	H	63	4	2
				B	—			
				C	—			
5	3	Gospel Layers	G2	A	H	63	4	3
				B	H			
				C	—			
5	4	Lead Organ	G2	A	H	63	4	4
				B	—			
				C	—			
5	5	British Organ	G2	A	V	63	4	5
				B	—			
				C	—			
5	6	Aged Tone Organ	G2	A	A	63	4	6
				B	A			
				C	—			
5	7	Concert Organ	G2	A	Concert Organ	63	4	7
				B	Church Organ1			
				C	Church Organ1			
5	8	Big Pipes	G2	A	Organo Pleno	63	4	8
				B	Concert Organ			
				C	—			
6	1	Echo Guitar	G2	A	Nylon Guitar1	63	5	1
				B	—			
				C	—			
6	2	Acoustic Steel	G2	A	Steel Gt 2	63	5	2
				B	—			
				C	—			
6	3	Clean El-Gtr	G2	A	Clean Gt 1	63	5	3
				B	—			
				C	—			
6	4	Overdrive Gtr	G2	A	Clean Gt 3	63	5	4
				B	—			
				C	—			
6	5	Slap Bass	G2	A	Slap Bass	63	5	5
				B	—			
				C	—			
6	6	101 Bass	G2	A	Synth Bass 3	63	5	6
				B	Fundamental			
				C	—			
6	7	Mini Bass	G2	A	Unison Bass	63	5	7
				B	—			
				C	—			
6	8	Click Syn Bass	G2	A	Click SynBass	63	5	8
				B	—			
				C	—			

Page	No.	Name	Split Point	Part	Voice Name	MSB	LSB	PC
7	1	Quartet Strings	G2	A	Quartet	63	6	1
				B	-			
				C	-			
7	2	Ancient Sampler	G2	A	Tron Strings	63	6	2
				B	-			
				C	-			
7	3	On top	G2	A	Orchestra 1	63	6	3
				B	Oboe			
				C	French Horn			
7	4	2310 Orchestra	G2	A	Alto Flute	63	6	4
				B	Orchestra 2			
				C	Section Str 2			
7	5	Party Brass	G2	A	BrassSection2	63	6	5
				B	Forte Brass			
				C	BrassSection3			
7	6	Sax Section	G2	A	Sax Section 2	63	6	6
				B	-			
				C	-			
7	7	Flute	G2	A	Flute 1	63	6	7
				B	-			
				C	-			
7	8	Epic Calliope	G2	A	Calliope Ld 1	63	6	8
				B	-			
				C	-			
8	1	Comp and Solo	G2	A	73Rd Studio	63	7	1
				B	Dynmic Mini			
				C	-			
8	2	Nu Saw Lead	C3	A	-	63	7	2
				B	Saw Lead 1			
				C	-			
8	3	Arena Lead	G2	A	Dancy Hook	63	7	3
				B	-			
				C	-			
8	4	Vx Based PolyLd	C4	A	-	63	7	4
				B	-			
				C	V			
8	5	Analog Pad	G2	A	Soft Pad 2	63	7	5
				B	-			
				C	-			
8	6	Zen Pad	C4	A	Atmosphere	63	7	6
				B	ZEN			
				C	-			
8	7	Magic Bells Pad	G2	A	Bell Pad 1	63	7	7
				B	Slow Choir			
				C	Glocken 1			
8	8	Slow Choir	G2	A	Slow Choir	63	7	8
				B	-			
				C	-			
9	1	OB Brass	G2	A	OB Brass 1	63	8	1
				B	-			
				C	-			
9	2	Synth F.Horns	G2	A	Analog Brass1	63	8	2
				B	-			
				C	-			
9	3	Jumping Synths	G2	A	Jump Brass	63	8	3
				B	-			
				C	-			
9	4	Synth Strings	G2	A	Analog Str	63	8	4
				B	Syn Strings 1			
				C	-			
9	5	Warm Analog Str	G2	A	Lite Strings2	63	8	5
				B	Back Pad			
				C	-			
9	6	Mallet Lead	G2	A	Marimba 1	63	8	6
				B	-			
				C	-			
9	7	Dream Vibes	G2	A	Vibraphone	63	8	7
				B	-			
				C	-			
9	8	Enchantment	G2	A	Glocken 1	63	8	8
				B	-			
				C	-			

Page	No.	Name	Split Point	Part	Voice Name	MSB	LSB	PC
10	1	Sweet Piano	G2	A	S700	63	9	1
				B	Warm Strings			
				C	-			
10	2	BrghtPianoLayer	G2	A	CFX Stereo	63	9	2
				B	CP80 1			
				C	DX Woody			
10	3	80's CP Brassy	G2	A	CP80 1	63	9	3
				B	Synth Brass 2			
				C	-			
10	4	Gtr Pad Strings	G2	A	Classic Gt	63	9	4
				B	Soft Pad 2			
				C	Warm Strings			
10	5	Slow Piano Pad	G2	A	Live CF3	63	9	5
				B	V			
				C	Ring Pad			
10	6	Cinematic	G2	A	High Brass	63	9	6
				B	Orchestra 1			
				C	-			
10	7	Ambient Piano	G2	A	CFX St Warm	63	9	7
				B	CFX St Warm			
				C	Balimba			
10	8	Tricky Piano	G2	A	CFX Stereo	63	9	8
				B	-			
				C	-			

Lista de voces

Category	Sub Category	No	Name	Parameter Value
Piano	Grand	1	CFX Stereo	0
		2	CFX St Bright	1
		3	CFX St Warm	2
		4	CFX Mono	3
		5	CFX Mn Bright	4
		6	CFX Mn Warm	5
		7	S700	6
		8	Live CF3	7
		9	Digi Piano 1	8
		10	Digi Piano 2	9
	Upright	11	U1	10
	CP	12	CP80 1	11
		13	CP80 2	12
E.Piano	Rd	1	78Rd	13
		2	73Rd Studio	14
	Wr	3	Wr Warm	15
		4	Wr Bright	16
	Clavi	5	Clavi B	17
		6	Clavi S	18
		7	Harpsi 1	19
		8	Harpsi 2	20
	FM	9	DX Legend	21
		10	DX Woody	22
		11	DX FTine	23
		12	DX 7 II	24
		13	DX Mellow	25
		14	DX Crisp	26
Organ	Tone Wheel	1	H	27
	Combo	2	V	28
		3	F	29
		4	A	30
		5	Y	31
		Pipe	6	Pipe Organ 1
	7		Pipe Organ 2	33
	8		Concert Organ	34
	9		Grand Jeu	35
	10		FondsEtAnches	36
	11		Organo Pleno	37
	12		Diapason	38
	13		Claribel&Flut	39
	14		Soft Reeds	40
	15		Church Organ1	41
	16		Church Organ2	42
	17		Church Organ3	43
	18		Church Organ4	44
	Accordion	19	Accordion	45
		20	Musette	46
Brs/Wind (Brass/Woodwind)	Ensemble	1	BrassSection1	47
		2	BrassSection2	48
		3	BrassSection3	49
		4	BrassSection4	50
		5	BrassSection5	51
		6	Sfz Brass	52
		7	Forte Brass	53
		8	SforzandoFall	54
		9	High Brass	55
		10	Mellow Brass1	56
		11	Mellow Brass2	57
		12	Soft Brass	58
		13	Tp&Tb Section	59
		14	Trb. Section	60
		15	Horn Section	61
		16	Horn Strings	62
		17	Brass Strings	63

Category	Sub Category	No	Name	Parameter Value	
Brs/Wind (Brass/Woodwind)	Solo	18	Sweet Trumpet	64	
		19	Trumpet	65	
		20	Trombone	66	
		21	French Horn	67	
		22	Horn	68	
		Saxophone	23	Sax Section 1	69
			24	Sax Section 2	70
			25	Sax Section 3	71
			26	Sweet Alto	72
			27	Alto Sax	73
			28	Tenor Sax 1	74
			29	Tenor Sax 2	75
			30	Soprano Sax	76
			31	Baritone Sax	77
			Woodwind	32	Oboe
		33		Bassoon	79
		34		Clarinet	80
		35		Flute 1	81
		36		Flute 2	82
		37		Alto Flute	83
		38		Tape Flute	84
		39		Recorder	85
	40	Pan Flute 1		86	
	41	Pan Flute 2		87	
	42	Bottle		88	
	43	Shakuhachi		89	
	44	Ocarina		90	
	45	Harmonica 1		91	
	46	Harmonica 2		92	
	47	Bagpipe		93	
	Synth	48		Synth Brass 1	94
		49		Synth Brass 2	95
		50	Synth Brass 3	96	
		51	Synth Brass 4	97	
		52	Jump Brass	98	
		53	OB Brass 1	99	
		54	OB Brass 2	100	
		55	OB Brass 3	101	
		56	OB Brass 4	102	
		57	OB Brass 5	103	
	Gtr/Bass (Guitar/Bass)	Guitar	1	Classic Gt	109
			2	Nylon Guitar1	110
			3	Nylon Gt Harm	111
			4	Nylon Guitar2	112
			5	Steel Gt 1	113
			6	Steel Gt 2	114
			7	Steel Gt 3	115
			8	12 Str Gt 1	116
			9	12 Str Gt 2	117
			10	Clean Gt 1	118
			11	Clean Gt 2	119
			12	Clean Gt 3	120
			13	60's Clean Gt	121
			14	Funk Guitar	122
			15	12 Str Clean	123
	16	Dist Guitar 1	124		
	17	Dist Guitar 2	125		
	18	Over The Top	126		
	19	Crunch Guitar	127		
	20	Crunch Oct	128		
	21	Mute Dist	129		
	22	Jazz Guitar	130		
23	Hawaiian Gt	131			

Category	Sub Category	No	Name	Parameter Value	
Gtr/Bass (Guitar/Bass)	Bass	24	Acoustic Bass	132	
		25	Upright Bass	133	
		26	Finger Bass 1	134	
		27	Finger Bass 2	135	
		28	Finger Bass 3	136	
		29	Finger Bass 4	137	
		30	Pick Bass 10M	138	
		31	Pick Bass 1 M	139	
		32	Pick Bass 1 O	140	
		33	Pick Bass 2	141	
		34	Slap Bass	142	
		35	Fretless Ba 1	143	
		36	Fretless Ba 2	144	
		Bass +Drum	37	A.Bass + Cym	145
			38	E.Bass + Cym	146
		Synth	39	Synth Bass 1	147
			40	Synth Bass 2	148
			41	Synth Bass 3	149
			42	Synth Bass 4	150
			43	Synth Bass 5	151
			44	Big Bass	152
			45	101 Bass	153
			46	Competitor	154
			47	Perc Punch	155
			48	Trance Bass	156
			49	Dark Bass	157
			50	Click SynBass	158
			51	Acid Bass	159
			52	Square Bass	160
			53	Long Spit	161
			54	Fundamental	162
			55	One Voice	163
	56		Fat Sine	164	
	57	Fat Sine Res	165		
	58	Unison Bass	166		
	Strings	Ensemble	1	Section Str 1	167
			2	Section Str 2	168
			3	Section Str 3	169
			4	Strings 1	170
			5	Strings 2	171
			6	Orchestra 1	172
			7	Orchestra 2	173
			8	Arco String	174
			9	Fast Strings	175
			10	Marcato Str	176
			11	Concert Str	177
			12	Legato Str	178
			13	Warm Strings	179
			14	Slow Str 1	180
			15	Slow Str 2	181
			16	Slow Str 3	182
			17	60's Strings	183
			18	70's Strings1	184
			19	70's Strings2	185
			20	SlwAtkTremolo	186
			21	Tremolo Str	187
			22	Velo Strings	188
			23	Quartet	189
24			Tron Strings	190	
25			Tape Strings	191	
26			Flute Strings	192	
Solo		27	Sweet Violin	193	
		28	Violin	194	
Pizzicato		29	Cello	195	
		30	Pizzicato 1	196	
		31	Pizzicato 2	197	
		32	Harp	198	

Category	Sub Category	No	Name	Parameter Value		
Strings	Synth	33	Syn Strings 1	199		
		34	Syn Strings 2	200		
		35	Syn Strings 3	201		
		36	Analog Str	202		
		37	Lite Strings1	203		
		38	Lite Strings2	204		
		39	JP Strings	205		
		40	Pop Syn Str	206		
		41	Unison Str	207		
		42	Oct Syn Str	208		
		Pad	Pad	1	Bell Pad 1	209
				2	Bell Pad 2	210
				3	BrightPadBell	211
				4	Sharp Teeth	212
5	Ring Pad			213		
6	Anlg Rez Pad			214		
7	LFO Pad			215		
8	Chill Scap			216		
9	Strings Pad			217		
10	Back Pad			218		
11	Planet			219		
12	Atmosphere			220		
13	Click Pad			221		
14	Pad 80			222		
15	Poly Pad			223		
16	Glass Harp			224		
17	Digi Stuff			225		
18	New Age Pad			226		
19	Darklight			227		
20	Neo Crystal			228		
21	Vapor			229		
22	Soft Pad 1			230		
23	Soft Pad 2			231		
24	VP Soft			232		
25	Glass Pad			233		
26	Sine Pad			234		
27	Echoes			235		
28	Ambient Pad			236		
29	Pan Pad			237		
30	Sci-Fi			238		
31	Big Pan			239		
32	Goblins			240		
33	Sweep Pad 1			241		
34	Sweep Pad 2			242		
35	Nowhere			243		
36	Goblins Synth			244		
37	Celestial	245				
38	Converge	246				
39	Creation	247				
40	Ancestral	248				
41	Soundtrack	249				
42	Echo Pad	250				
43	Rain	251				
44	Analog Pad	252				
45	Dark Light	253				
46	Digi Pad	254				
47	Noble Pad	255				
48	Pop Pad	256				
49	Fat Saw	257				
50	Angel Pad	258				

Category	Sub Category	No	Name	Parameter Value
Pad	Choir	51	Choir 1	259
		52	Choir 2	260
		53	Choir 3	261
		54	Air Choir	262
		55	Choir Aah	263
		56	Voice Oohs	264
		57	Slow Vox	265
		58	Slow Choir	266
		59	Itopia	267
		60	Mystic Pad	268
		Pad	Sound FX	61
62	Da Pad			270
63	Dark Star			271
64	Mind Bell			272
65	ZEN			273
Lead	Analog			1
		2	Faat Dance	275
		3	Techno Brass	276
		4	After 1984	277
		5	Analog Lead 1	278
		6	Analog Lead 2	279
		7	Analog Lead 3	280
		8	Analog Lead 4	281
		9	Saw Lead 1	282
		10	Saw Lead 2	283
		11	Saw Lead 3	284
		12	Wire Lead	285
		13	Classic Mini	286
		14	Big Lead 1	287
		15	Big Lead 2	288
		16	Early Lead	289
		17	Troy	290
		18	Sync Saw Lead	291
		19	Punch Lead	292
		20	Soft RnB	293
		21	Popcorn	294
		22	Synth Trumpet	295
		23	Dynmic Mini	296
		24	Crying	297
		25	Funky Mini	298
		26	Funky Poly	299
		27	Mini Three	300
		28	Nu Mini	301
		29	Sky Walk	302
		30	Mini Soft	303
		31	Mini Lead	304
		32	Inda Night	305
		33	Sine Lead	306
		34	Tiny Lead	307
		35	Synth Whistle	308
		36	Raplead	309
		37	Funk Lead 1	310
		38	Funk Lead 2	311
		39	Rezz Punch	312
40	Square Lead 1	313		
41	Square Lead 2	314		
42	Square Lead 3	315		
43	Soft Square	316		
44	5th Lead	317		
Pad	Digital	45	Digital Lead	318
		46	Voice Lead	319
		47	Wind Lead	320
		48	Calliope Ld 1	321
		49	Calliope Ld 2	322
		50	Orchestra Hit	323
		51	Impact	324

Category	Sub Category	No	Name	Parameter Value
Chr.Perc (Chromatic Percussion)	Mallet	1	Marimba 1	325
		2	Marimba 2	326
		3	Xylophone 1	327
		4	Xylophone 2	328
		5	Balimba	329
		6	Vib ST	330
		7	Vibraphone	331
		8	Hard Vibes	332
		9	Glocken 1	333
		10	Glocken 2	334
		11	Music Box	335
	Bell	12	Soft Crystal	336
		13	Tinkle Bell	337
		14	Tubular Bell	338
		15	Carillon	339
		Synth Bell	16	Digi Bell 1
	17		Digi Bell 2	341
	18		Digi Bell 3	342
	19		Nice Bell	343
	20		Stack Bell	344
	21		Bell Harp	345
	22		Harp Vox	346
	23		Round Glock	347
	24		Air Bells	348
	25		Star Dust	349
	26		Heaven Bell	350
Others	Ethnic	1	Kalimba	351
		2	Kanoon	352
		3	Shamisen	353
		4	Sitar 1	354
		5	Sitar 2	355
		6	Banjo	356
		7	Mandolin	357
		8	Dulcimer	358
		9	Koto	359
	Percussion	10	Timpani	360
		11	Steel Drums	361
		12	Agogo	362

Número de cambio de control

* Los números de las columnas "CC No.", "A", "B" y "C" corresponden a cada una de las partes A, B y C. Los parámetros que se muestran entre paréntesis no afectarán al generador de tonos interno. Para conocer los valores de los parámetros, consulte las tablas de la A a la C en la página siguiente.

	CC No.			Display	Controllers	Table
	A	B	C			
Rotary	9				4 Botón ROTARY [STOP] (altavoz rotativo, detener)	C
	9				5 Botón ROTARY [SPEED] (altavoz rotativo, velocidad)	C
Organ	18	77	111		10 Control deslizante ORGAN FOOTAGE (longitud de los tubos del órgano) [16']	D
	19	78	112		10 Control deslizante ORGAN FOOTAGE (longitud de los tubos del órgano) [5 1/3']	D
	20	79	113		10 Control deslizante ORGAN FOOTAGE (longitud de los tubos del órgano) [8']	D
	21	80	114		10 Control deslizante ORGAN FOOTAGE (longitud de los tubos del órgano) [4']	D
	22	81	115		10 Control deslizante ORGAN FOOTAGE (longitud de los tubos del órgano) [2 2/3']	D
	23	82	116		10 Control deslizante ORGAN FOOTAGE (longitud de los tubos del órgano) [2']	D
	24	83	117		10 Control deslizante ORGAN FOOTAGE (longitud de los tubos del órgano) [1 3/5']	D
	25	85	118		10 Control deslizante ORGAN FOOTAGE (longitud de los tubos del órgano) [1 1/3']	D
	26	86	119		10 Control deslizante ORGAN FOOTAGE (longitud de los tubos del órgano) [1']	D
	Volume	12			Volume	11 Control deslizante de volumen de parte [A]
27					11 Control deslizante de volumen de parte [B]	A
87					11 Control deslizante de volumen de parte [C]	A
Filter	74	30	104	Cutoff	28 Mando FILTER [CUTOFF] (filtro, corte)	A
	71	31	105	Resonance	28 Mando FILTER [RESONANCE] (filtro, resonancia)	A
EG	73	28	102	Attack	30 Mando EG [ATTACK] (generador de envolventes, ataque)	A
	72	29	103	Release	30 Mando EG [RELEASE] (generador de envolventes, liberación)	A
Drive	13	68	106	Depth	31 Mando DRIVE [DEPTH] (distorsión, profundidad)	A
Effect1	14	69	107	Depth	32 Mando EFFECT [DEPTH] (efecto, profundidad)	A
	15	70	108	Rate	32 Mando EFFECT [RATE] (efecto, velocidad)	A
Effect2	16	75	109	Depth	32 Mando EFFECT [DEPTH] (efecto, profundidad)	A
	17	76	110	Rate	32 Mando EFFECT [RATE] (efecto, velocidad)	A
Delay	93			Depth	33 Mando DELAY [DEPTH] (retardo, profundidad)	A
	92			Time	33 Mando DELAY [TIME] (retardo, tiempo)	A
Reverb	91			Depth	34 Mando REVERB DEPTH (profundidad de reverberación)	A
Equalizer	90			Equalizer Gain	35 Control deslizante EQUALIZER (ecualizador) [LOW] (bajo)	B
	89				35 Control deslizante EQUALIZER (ecualizador) [MID] (intermedio)	B
	88				35 Control deslizante EQUALIZER (ecualizador) [HIGH] (alto)	B

	CC No.	Display*	Controllers	Table
Foot Pedal 1, Foot Pedal 2, Modulation Wheel	1	Modulation		
	4	Pedal Wah		
	5	(Portamento Time)		
	6	(Data Entry MSB)		
	7	All Volume		
	9	Rotary Slow/Fast	4 Botón ROTARY [STOP] (altavoz rotativo, detener)	C
			5 Botón ROTARY [SPEED] (altavoz rotativo, velocidad)	C
	10	(Pan)		
	11	Expression		
	12	A: Volume	11 Control deslizante de volumen de parte [A]	A
	13	A: Drive Depth	31 Mando DRIVE [DEPTH] (distorsión, profundidad)	A
	14	A: Effect1 Depth	32 Mando EFFECT [DEPTH] (efecto, profundidad)	A
	15	A: Effect1 Rate	32 Mando EFFECT [RATE] (efecto, velocidad)	A
	16	A: Effect2 Depth	32 Mando EFFECT [DEPTH] (efecto, profundidad)	A
	17	A: Effect2 Rate	32 Mando EFFECT [RATE] (efecto, velocidad)	A
	18	A: Drawbar 16'	10 Control deslizante ORGAN FOOTAGE (longitud de los tubos del órgano) [16']	A
	19	A: Drawbar 5 1/3'	10 Control deslizante ORGAN FOOTAGE (longitud de los tubos del órgano) [5 1/3']	A
	20	A: Drawbar 8'	10 Control deslizante ORGAN FOOTAGE (longitud de los tubos del órgano) [8']	A
	21	A: Drawbar 4'	10 Control deslizante ORGAN FOOTAGE (longitud de los tubos del órgano) [4']	A
	22	A: Drawbar 2 2/3'	10 Control deslizante ORGAN FOOTAGE (longitud de los tubos del órgano) [2 2/3']	A
	23	A: Drawbar 2'	10 Control deslizante ORGAN FOOTAGE (longitud de los tubos del órgano) [2']	A
	24	A: Drawbar 1 3/5'	10 Control deslizante ORGAN FOOTAGE (longitud de los tubos del órgano) [1 3/5']	A
	25	A: Drawbar 1 1/3'	10 Control deslizante ORGAN FOOTAGE (longitud de los tubos del órgano) [1 1/3']	A
	26	A: Drawbar 1'	10 Control deslizante ORGAN FOOTAGE (longitud de los tubos del órgano) [1']	A

	CC No.	Display*	Controllers	Table
Foot Pedal 1, Foot Pedal 2, Modulation Wheel	27	B: Volume	11 Control deslizante de volumen de parte [B]	A
	28	B: Attack	30 Mando EG [ATTACK] (generador de envolventes, ataque)	A
	29	B: Release	30 Mando EG [RELEASE] (generador de envolventes, liberación)	A
	30	B: Cutoff	28 Mando FILTER [CUTOFF] (filtro, corte)	A
	31	B: Resonance	28 Mando FILTER [RESONANCE] (filtro, resonancia)	A
	32	(Bank LSB)		
	38	(Data Entry LSB)		
	64	Sustain		
	65	(Portamento)		
	66	Sostenuto		
	67	Soft		
	68	B: Drive Depth	31 Mando DRIVE [DEPTH] (distorsión, profundidad)	A
	69	B: Effect1 Depth	32 Mando EFFECT [DEPTH] (efecto, profundidad)	A
	70	B: Effect1 Rate	32 Mando EFFECT [RATE] (efecto, velocidad)	A
	71	A: Resonance	28 Mando FILTER [RESONANCE] (filtro, resonancia)	A
	72	A: Release	30 Mando EG [RELEASE] (generador de envolventes, liberación)	A
	73	A: Attack	30 Mando EG [ATTACK] (generador de envolventes, ataque)	A
	74	A: Cutoff	28 Mando FILTER [CUTOFF] (filtro, corte)	A
	75	B: Effect2 Depth	32 Mando EFFECT [DEPTH] (efecto, profundidad)	A
	76	B: Effect2 Rate	32 Mando EFFECT [RATE] (efecto, velocidad)	A
	77	B: Drawbar 16'	10 Control deslizante ORGAN FOOTAGE (longitud de los tubos del órgano) [16']	A
	78	B: Drawbar 5 1/3'	10 Control deslizante ORGAN FOOTAGE (longitud de los tubos del órgano) [5 1/3']	A
	79	B: Drawbar 8'	10 Control deslizante ORGAN FOOTAGE (longitud de los tubos del órgano) [8']	A
	80	B: Drawbar 4'	10 Control deslizante ORGAN FOOTAGE (longitud de los tubos del órgano) [4']	A
	81	B: Drawbar 2 2/3'	10 Control deslizante ORGAN FOOTAGE (longitud de los tubos del órgano) [2 2/3']	A
	82	B: Drawbar 2'	10 Control deslizante ORGAN FOOTAGE (longitud de los tubos del órgano) [2']	A
83	B: Drawbar 1 3/5'	10 Control deslizante ORGAN FOOTAGE (longitud de los tubos del órgano) [1 3/5']	A	
84	(Portamento Ctrl)			
85	B: Drawbar 1 1/3'	10 Control deslizante ORGAN FOOTAGE (longitud de los tubos del órgano) [1 1/3']	A	
86	B: Drawbar 1'	10 Control deslizante ORGAN FOOTAGE (longitud de los tubos del órgano) [1']	A	
87	C: Volume	11 Control deslizante de volumen de parte [C]	A	
88	Equalizer High	35 Control deslizante EQUALIZER (ecualizador) [LOW] (bajo)	B	
89	Equalizer Mid	35 Control deslizante EQUALIZER (ecualizador) [MID] (intermedio)	B	
90	Equalizer Low	35 Control deslizante EQUALIZER (ecualizador) [HIGH] (alto)	B	
91	Reverb Depth	34 Mando REVERB DEPTH (profundidad de reverberación)	A	
92	Delay Time	33 Mando DELAY [DEPTH] (retardo, profundidad)	A	
93	Delay Depth	33 Mando DELAY [TIME] (retardo, tiempo)	A	
95	(Effect5 Depth)			
96	(Data Increment)			
97	(Data Decrement)			
98	(NRPN LSB)			
99	(NRPN MSB)			
100	(RPN LSB)			
101	(RPN MSB)			
102	C: Attack	30 Mando EG [ATTACK] (generador de envolventes, ataque)	A	
103	C: Release	30 Mando EG [RELEASE] (generador de envolventes, liberación)	A	
104	C: Cutoff	28 Mando FILTER [CUTOFF] (filtro, corte)	A	
105	C: Resonance	28 Mando FILTER [RESONANCE] (filtro, resonancia)	A	
106	C: Drive Depth	31 Mando DRIVE [DEPTH] (distorsión, profundidad)	A	
107	C: Effect1 Depth	32 Mando EFFECT [DEPTH] (efecto, profundidad)	A	
108	C: Effect1 Rate	32 Mando EFFECT [RATE] (efecto, velocidad)	A	
109	C: Effect2 Depth	32 Mando EFFECT [DEPTH] (efecto, profundidad)	A	
110	C: Effect2 Rate	32 Mando EFFECT [RATE] (efecto, velocidad)	A	
111	C: Drawbar 16'	10 Control deslizante ORGAN FOOTAGE (longitud de los tubos del órgano) [16']	A	
112	C: Drawbar 5 1/3'	10 Control deslizante ORGAN FOOTAGE (longitud de los tubos del órgano) [5 1/3']	A	
113	C: Drawbar 8'	10 Control deslizante ORGAN FOOTAGE (longitud de los tubos del órgano) [8']	A	
114	C: Drawbar 4'	10 Control deslizante ORGAN FOOTAGE (longitud de los tubos del órgano) [4']	A	
115	C: Drawbar 2 2/3'	10 Control deslizante ORGAN FOOTAGE (longitud de los tubos del órgano) [2 2/3']	A	
116	C: Drawbar 2'	10 Control deslizante ORGAN FOOTAGE (longitud de los tubos del órgano) [2']	A	
117	C: Drawbar 1 3/5'	10 Control deslizante ORGAN FOOTAGE (longitud de los tubos del órgano) [1 3/5']	A	
118	C: Drawbar 1 1/3'	10 Control deslizante ORGAN FOOTAGE (longitud de los tubos del órgano) [1 1/3']	A	
119	C: Drawbar 1'	10 Control deslizante ORGAN FOOTAGE (longitud de los tubos del órgano) [1']	A	
		USB Audio Volume		

Tabla A

Parameters	Controller Value	
	Transmitted	Recognized
0-127	0-127	0-127

Tabla B

Parameters		Controller Value	
		Transmitted	Recognized
-12dB	52	0-5	0-5
-11dB	53	6-10	6-10
-10dB	54	11-15	11-15
-9dB	55	16-20	16-20
-8dB	56	21-25	21-25
-7dB	57	26-30	26-30
-6dB	58	31-35	31-35
-5dB	59	36-40	36-40
-4dB	60	41-46	41-46
-3dB	61	47-51	47-51
-2dB	62	52-56	52-56
-1dB	63	57-61	57-61
0dB	64	62-66	62-66
1dB	65	67-71	67-71
2dB	66	72-76	72-76
3dB	67	77-81	77-81
4dB	68	82-87	82-87
5dB	69	88-92	88-92
6dB	70	93-97	93-97
7dB	71	98-102	98-102
8dB	72	103-107	103-107
9dB	73	108-112	108-112
10dB	74	113-117	113-117
11dB	75	118-122	118-122
12dB	76	123-127	123-127

Tabla C

Parameters	Controller Value	
	Transmitted	Recognized
Slow	0	0-63
Stop	64	64
Fast	127	65-127

Tabla D

Parameters	Controller Value	
	Transmitted	Recognized
0	0	0
1	1-18	1-18
2	19-36	19-36
3	37-54	37-54
4	55-72	55-72
5	73-90	73-90
6	91-108	91-108
7	109-126	109-126
8	127	127

Formato de datos MIDI

1 Alcance

Las especificaciones aquí descritas se aplican a la transmisión y recepción de datos MIDI mediante un teclado de escenario CK88 o CK61.

2 Conformidad

Las especificaciones aquí descritas son conformes con el estándar MIDI 1.0.

(1) TRANSMIT FLOW

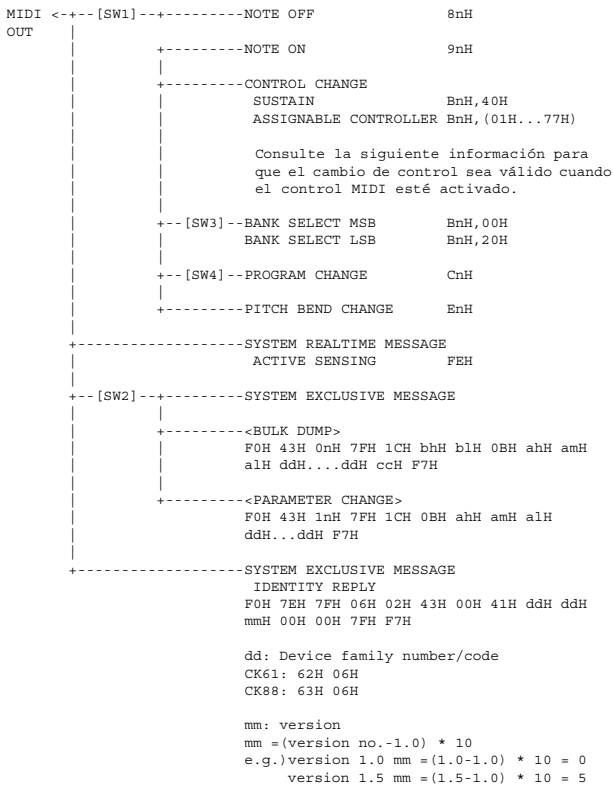

- [SW1] MIDI Transmit Channel
Cumple con el canal de transmisión de zona cuando el SW del modo de teclado maestro está activado.
Cumple con el canal de transmisión MIDI en todos los demás casos.
- [SW2] SYSTEM MIDI Device Number
Cuando se establece en "all" (todos), se transmite a través de "1".
- [SW3] SYSTEM Bank Select Switch
- [SW4] SYSTEM Program Change Switch

(2) RECEIVE FLOW

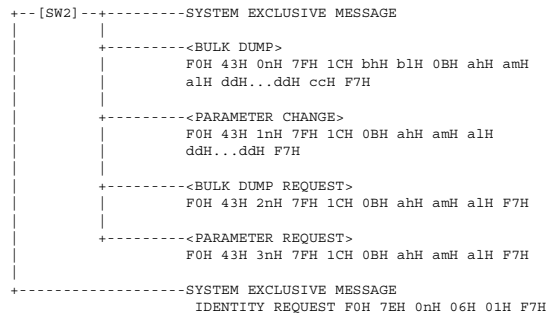
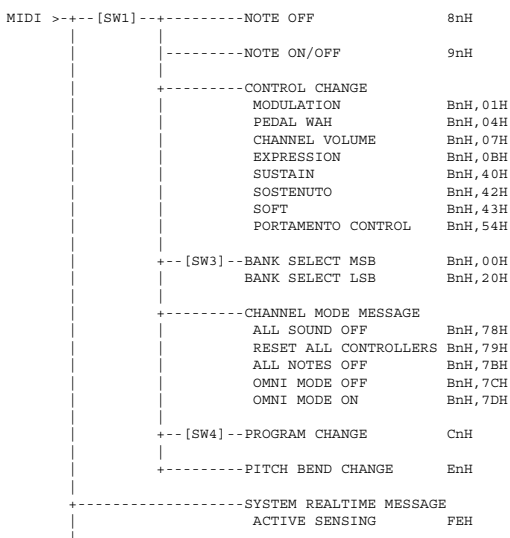

- [SW1] Es compatible con el canal de recepción de MIDI.
- [SW2] SYSTEM MIDI Device Number
- [SW3] SYSTEM Bank Select Switch
- [SW4] SYSTEM Program Change Switch

(3) TRANSMIT/RECEIVE DATA

(3-1) CHANNEL VOICE MESSAGES

(3-1-1) NOTE OFF

```

STATUS           1000nnnn (9nH)   n = 0-15 CHANNEL NUMBER
NOTE No.         0kkkkkkkk        k = 0 (C-2) -127 (G8)
VELOCITY         0vvvvvvvv        v = 64 Transmit
    
```

(3-1-2) NOTE ON/OFF

```

STATUS           1000nnnn (8nH)   n = 0-15 CHANNEL NUMBER
NOTE No.         0kkkkkkkk        k = 0 (C-2) -127 (G8)
VELOCITY NOTE ON 0vvvvvvvv (v≠0)
NOTE OFF         0vvvvvvvv (v=0)
    
```

(3-1-3) CONTROL CHANGE

```

STATUS           1011nnnn (BnH)   n = 0-15 CHANNEL NUMBER
CONTROL NUMBER   0ccccccc
CONTROL VALUE    0vvvvvvvv
    
```

*TRANSMITTED CONTROL NUMBER

c = 0	BANK SELECT MSB	; v = 0 - 127	*1
c = 32	BANK SELECT LSB	; v = 0 - 127	*1
c = 64	SUSTAIN	; v = 0 - 127	*3
c = 1..119	ASSIGNABLE CONTROLLER	; v = 0 - 127	*2

*RECEIVED CONTROL NUMBER

c = 0	BANK SELECT MSB	; v = 0 - 127	*1
c = 32	BANK SELECT LSB	; v = 0 - 127	*1
c = 1	MODULATION	; v = 0 - 127	
c = 4	PEDAL WAH	; v = 0 - 127	
c = 7	CHANNEL VOLUME	; v = 0 - 127	
c = 11	EXPRESSION	; v = 0 - 127	
c = 64	SUSTAIN	; v = 0 - 127	
c = 66	SOSTENUTO	;v=0-63:OFF, 64-127:ON	
c = 67	SOFT	; v = 0 - 127	
c = 84	PORTAMENTO CONTROL	; v = 0 - 127	

* 1 La relación entre BANK SELECT y PROGRAM es la siguiente:

CATEGORY	MSB	LSB	PROGRAM No.
Live Set Page 1	63	0	0..7
:	:	:	:
Live Set Page 20	63	19	0..7

* 2 Los valores de CONTROL NUMBER predeterminados de ASSIGNABLE CONTROLLER son los siguientes:

MODULATION WHEEL	1
FOOT PEDAL 1	64
FOOT PEDAL 2	11

* 3 El tipo de pedal se ha establecido en FC3A (HalfOff) o en FC4A/FC5, al accionar el pedal, se transmite el valor 0 (desactivado) o 127 (activado).

La selección de banco se ejecutará realmente cuando se reciba un mensaje de cambio de programa.
Se pasarán por alto los números de selección de banco y cambio de programa que no sean compatibles con este instrumento.

(3-1-4) PROGRAM CHANGE

```

STATUS           1100nnnn (CnH)   n = 0-15 CHANNEL NUMBER
PROGRAM NUMBER   00000ppp        p = 0-7
    
```

(3-1-5) PITCH BEND CHANGE

```

STATUS           1110nnnn (EnH)   n = 0-15 CHANNEL NUMBER
LSB              0vvvvvvvv        PITCH BEND CHANGE LSB
MSB              0vvvvvvvv        PITCH BEND CHANGE MSB
Transmitted with a resolution of 7 bits.
    
```

(3-2) CHANNEL MODE MESSAGES

```

STATUS           1011nnnn (BnH)   n = 0-15 CHANNEL NUMBER
CONTROL NUMBER   0ccccccc        c = CONTROL NUMBER
CONTROL VALUE    0vvvvvvvv        v = DATA VALUE
    
```

(3-2-1) ALL SOUND OFF (CONTROL NUMBER = 78H, DATA VALUE = 0)

Todos los sonidos que se estén reproduciendo en ese momento, incluidos los mensajes de canal, como los de activación de notas de un determinado canal, se silencian cuando se recibe este mensaje.

(3-2-2) RESET ALL CONTROLLERS (CONTROL NUMBER = 79H, DATA VALUE = 0)

Restablece los valores establecidos para los siguientes controladores.

PITCH BEND CHANGE	0	(centro)
MODULATION	0	(mínima)
PEDAL WAH	0	(mínimo)
EXPRESSION	127	(máximo)
SUSTAIN	0	(desactivado)
SOSTENUTO	0	(desactivado)
SOFT	0	(desactivado)
PORTAMENTO CONTROL		Borrar el número de nota reservado

No restablece los siguientes datos:

PROGRAM CHANGE, BANK SELECT MSB/LSB, VOLUME

(3-2-3) ALL NOTES OFF (CONTROL NUMBER = 7BH, DATA VALUE = 0)

Todas las notas activadas en ese momento en determinados canales se silencian al recibir este mensaje. No obstante, si la resonancia o el sostenuto están activados, las notas continuarán sonando hasta que se desactiven.

(3-2-4) OMNI MODE OFF (CONTROL NUMBER = 7CH, DATA VALUE = 0)

Realiza la misma función que cuando se recibe ALL NOTES OFF.

(3-2-5) OMNI MODE ON (CONTROL NUMBER = 7DH, DATA VALUE = 0)

Realiza la misma función que cuando se recibe ALL NOTES OFF.

(3-3) SYSTEM REAL TIME MESSAGES

(3-3-1) ACTIVE SENSING

STATUS 11111110 (FEH)

Se transmite cada 200 milisegundos.

Una vez que se recibe este código, el instrumento comienza a detectar. Si no se reciben mensajes de estado ni datos durante más de aproximadamente 350 ms, el búfer de recepción MIDI se borra y se realizará una desactivación forzada de los sonidos que se estén reproduciendo en ese momento.

(3-4) SYSTEM EXCLUSIVE MESSAGE

(3-4-1) UNIVERSAL NON REALTIME MESSAGE

(3-4-1-1) IDENTITY REQUEST (Receive only)

F0H 7EH 0nH 06H 01H F7H ("n" = Device No. Sin embargo, este instrumento recibe bajo "omni").

(3-4-1-2) IDENTITY REPLY (Transmit only)

F0H 7EH 7FH 06H 02H 43H 00H 41H ddH ddH mmH 00H 00H 7FH F7H

dd: Device family number/code
 CK61: 62H 06H
 CK88: 63H 06H
 mm: version
 mm = (version no. - 1.0) * 10
 e.g.) version 1.0 mm = (1.0 - 1.0) * 10 = 0
 version 1.5 mm = (1.5 - 1.0) * 10 = 5

(3-4-2) UNIVERSAL REALTIME MESSAGE

(3-4-3) PARAMETER CHANGE

(3-4-3-1) NATIVE PARAMETER CHANGE, MODE CHANGE

11110000	F0	Exclusive status
01000011	43	YAMAHA ID
0001nnnn	1n	Device Number
01111111	7F	Group ID High
00011100	1C	Group ID Low
00001011	0B	Model ID
0aaaaaaaa	aaaaaaa	Address High
0aaaaaaaa	aaaaaaa	Address Mid
0aaaaaaaa	aaaaaaa	Address Low
0ddddddd	ddddddd	Data
11110111	F7	End of Exclusive

Para los parámetros con un tamaño de datos de 2 o más, se transmitirá el número apropiado de bytes de datos.
 Consulte Address en la siguiente tabla de datos MIDI.

(3-4-4) BULK DUMP

11110000	F0	Exclusive status
01000011	43	YAMAHA ID
0000nnnn	0n	Device Number
01111111	7F	Group ID High
00011100	1C	Group ID Low
0bbbbbbb	bbbbbbb	Byte Count
0bbbbbbb	bbbbbbb	Byte Count
00001011	0B	Model ID
0aaaaaaaa	aaaaaaa	Address High
0aaaaaaaa	aaaaaaa	Address Mid
0aaaaaaaa	aaaaaaa	Address Low
0	0	Data
0ccccccc	ccccccc	Check-sum
11110111	F7	End of Exclusive

Consulte Address y Byte Count en la siguiente tabla de datos MIDI.
 Check-sum es el valor que da como resultado un valor de 0 para los 7 bits inferiores al sumar Byte Count, Start Address, Data y Check-sum.

(3-4-5) DUMP REQUEST

11110000	F0	Exclusive status
01000011	43	YAMAHA ID
0010nnnn	2n	Device Number
01111111	7F	Group ID High
00011100	1C	Group ID Low
00001011	0B	Model ID
0aaaaaaaa	aaaaaaa	Address High
0aaaaaaaa	aaaaaaa	Address Mid
0aaaaaaaa	aaaaaaa	Address Low
11110111	F7	End of Exclusive

Consulte Address en la siguiente tabla de datos MIDI.

(3-4-6) PARAMETER REQUEST

11110000	F0	Exclusive status
01000011	43	YAMAHA ID
0011nnnn	3n	Device Number
01111111	7F	Group ID High
00011100	1C	Group ID Low
00001011	0B	Model ID
0aaaaaaaa	aaaaaaa	Address High
0aaaaaaaa	aaaaaaa	Address Mid
0aaaaaaaa	aaaaaaa	Address Low
11110111	F7	End of Exclusive

Consulte Address en la siguiente tabla de datos MIDI.

(4) VISTA GENERAL DEL SISTEMA (teclado y generador de tonos)

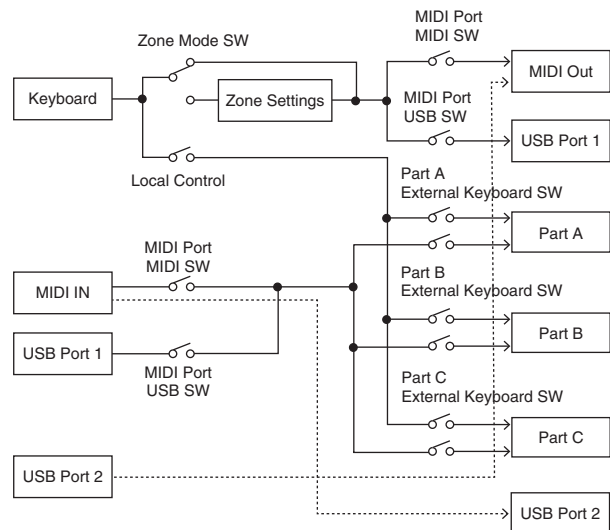

El puerto USB 2 está activado cuando "MIDI Port MIDI SW = OFF" y "MIDI Port USB SW = ON"

ALL SOUND OFF borra todos los sonidos en los canales específicos reproducidos tanto por el teclado como por los datos a través de MIDI.
 ALL NOTES OFF recibido a través de MIDI borra los sonidos en los canales específicos reproducidos a través de MIDI.

Tabla de datos MIDI

Bank Select (selección de banco)

MSB		LSB		Program No.	Type	Memory	Description
DEC	HEX	DEC	HEX				
63	3F	0	00	0-7	Live Set Sound	User	Live Set Page 1
		1	01	0-7		User	Live Set Page 2
		2	02	0-7		User	Live Set Page 3
		3	03	0-7		User	Live Set Page 4
		4	04	0-7		User	Live Set Page 5
		5	05	0-7		User	Live Set Page 6
		6	06	0-7		User	Live Set Page 7
		7	07	0-7		User	Live Set Page 8
		8	08	0-7		User	Live Set Page 9
		9	09	0-7		User	Live Set Page 10
		10	0A	0-7		User	Live Set Page 11
		11	0B	0-7		User	Live Set Page 12
		12	0C	0-7		User	Live Set Page 13
		13	0D	0-7		User	Live Set Page 14
		14	0E	0-7		User	Live Set Page 15
		15	0F	0-7		User	Live Set Page 16
		16	10	0-7		User	Live Set Page 17
		17	11	0-7		User	Live Set Page 18
		18	12	0-7		User	Live Set Page 19
		19	13	0-7		User	Live Set Page 20

Bloque de datos por lotes

"Top Address" indica la dirección superior de cada bloque designado en la operación de datos por lotes.

"Byte Count" indica el tamaño de datos contenido en cada bloque designado en la operación de datos por lotes.

El bloque de Bulk Header a Bulk Footer del Live Set Sound se puede recibir con independencia de su orden; sin embargo, no se puede recibir si se incluye un bloque irrelevante.

Para ejecutar una solicitud de datos por lotes de un Live Set Sound, designe el valor de la dirección de Bulk Header correspondiente.

Para obtener información sobre "pp" y "n" que se muestran en la siguiente lista, consulte MIDI PARAMETER CHANGE TABLE (BULK CONTROL).

Group Number = 7F 1C, Model ID = 0B

Parameter Block	Description	Byte Count		Top Address			
		DEC	HEX	High	Mid	Low	
System	Common	56	38	20	00	00	
	Master EQ	20	14	20	40	00	
Live Set Sound	Bulk Header	0	00	0E	pp	0n	
	Soundmondo Format Version	4	04	00	7F	00	
	Common	Common	83	53	46	00	00
		Live Set EQ	20	14	46	40	00
		Audio Trigger	255	FF	46	10	00
	Zone	Zone 1	16	10	4A	00	00
		:				:	
		Zone 4				03	
	Part	Part A	105	69	50	00	00
		Part B				01	
Part C					02		
	Bulk Footer	0	00	0F	pp	0n	

Dirección base de parámetro

Group Number = 7F 1C, Model ID = 0B

Parameter Block	Top Address			Description
	High	Mid	Low	
	System	20	00	
	20	40	00	Master EQ
	00	7F	00	Soundmondo Format Version
BULK CONTROL	0E	00	00	Header
	0F	00	00	Footer
STORE TO FLASH	0D	00	00	Store To Flash
Live Set Common	46	00	00	Common
	46	40	00	Live Set EQ
	46	10	00	Audio Trigger Path
	4A	zz	00	Zone (zz: 00-03)
Live Set Part	50	0p	00	Part

Message Type	Data
Parameter Change	F0, 43, 1n, gh, gl, id, ah, am, al, dt, ... F7
Parameter Request	F0, 43, 3n, gh, gl, id, ah, am, al F7
Bulk Dump	F0, 43, 0n, gh, gl, bh, bl, id, ah, am, al, dt, ..., cc, F7
Bulk Request	F0, 43, 2n, gh, gl, id, ah, am, al, F7

- n: Device Number
- gh: Group Number High
- gl: Group Number Low
- bh: Byte Count High
- bl: Byte Count Low
- id: Model ID
- ah: Parameter Address High
- am: Parameter Address Middle
- al: Parameter Address Low
- dt: Data
- cc: Data Checksum

MIDI PARAMETER CHANGE TABLE (BULK CONTROL)

Group Number = 7F 1C, Model ID = 0B

Address			Size	Data Range (HEX)	Parameter Name	Description	Default (HEX)	Notes
High	Mid	Low						
0E	pp	On	1	-	Bulk Header	Live Set Sound User (pp = 0-19, n = 0-7)	-	
	7F	00	1	-		Current Sound Buffer	-	
0F	pp	On	1	-	Bulk Footer	Live Set Sound User (pp = 0-19, n = 0-7)	-	
	7F	00	1	-		Current Sound Buffer	-	

SYSTEM

Common

Group Number = 7F 1C, Model ID = 0B

Address			Size	Data Range	Parameter Name	Description	Default (HEX)	Notes
High	Mid	Low						
20	00	00	1		reserved			
		01	1		reserved			
		02	4	00-00 00-07 00-0F 00-0F	Master Tune	414.72-466.78 [Hz] 1st bit3-0: bit15-12 2nd bit3-0: bit11-8 3rd bit3-0: bit 7-4 4th bit3-0: bit 3-0	00 04 00 00	
		06	1	3D-43	Keyboard Octave Shift	-3-0+3	40	Excluded from the save operation
		07	1	34-4C	Keyboard Transpose	-12+12 [semitones]	40	Excluded from the save operation
		08	1	00-01	Controller Reset	Hold, Reset	01	
		09	1	00-01	Local Control	Off, On	01	
		0A	1	00-0F, 7F	Tx Channel	1-16, Off	00	
		0B	1	00-10	Rx Channel	1-16, All	00	
		0C	1	00-01	MIDI Control	Off, On	00	
		0D	1		reserved			
		0E	1	38-48	Output Gain	-24-0+24 [dB]	3E	
		0F	1		reserved			
		10	1	00-04	Keyboard Touch Curve	Normal, Soft, Hard, Wide, Fixed	00	
		11	1	01-7F	Keyboard Fixed Velocity	1-127	40	
		12	1	00-01	Transmit/Receive Bank Select	Off, On	01	
		13	1	00-01	Transmit/Receive Program Change	Off, On	01	
		14	1		reserved			
		15	1	00-01	MIDI In/Out	Off, On	01	
		16	1	00-01	USB In/Out	Off, On	01	
		17	1		reserved			
		18	1		reserved			
		19	1		reserved			
		1A	1		reserved			
		1B	1	00-01	Value Indication	Off, On	01	
		1C	1	00-01	Controller Mode	Jump, Catch	00	
		1D	1		reserved			
		1E	1	00-01	LCD Switch	Off, On	01	
		1F	1	36-4A	LCD Contrast	-10-0+10	40	
		20	1	00-01	Panel Lock Live Set	Off, On	01	
		21	1	00-01	Panel Lock Organ	Off, On	01	
		22	1	00-01	Panel Lock Filter/EG	Off, On	01	
		23	1	00-01	Panel Lock Drive/Effect	Off, On	01	
		24	1	00-01	Panel Lock Delay/Reverb	Off, On	01	
		25	1	00-01	Panel Lock Equalizer	Off, On	01	
		26	1		reserved			
		27	1		reserved			

Address			Size	Data Range	Parameter Name	Description	Default (HEX)	Notes
High	Mid	Low						
		28	1	00-13	Power On Page	1-20	00	
		29	1	00-07	Power On Sound	1-8	00	
		2A	1	00-03	Foot Pedal 1- Pedal Type	FC3A (Half On), FC3A (HalfOff), FC4A/FC5, FC7	00	
		2B	1	00-02	Foot Pedal 1-Live Set Inc/Dec	Off, Live Set Inc, Live Set Dec	00	
		2C	1	00-03	Foot Pedal 2- Pedal Type	FC3A (Half On), FC3A (HalfOff), FC4A/FC5, FC7	03	
		2D	1	00-02	Foot Pedal 2-Live Set Inc/Dec	Off, Live Set Inc, Live Set Dec	00	
		2E	1	00-01	Filter/EG Reset	Off, On	01	
		2F	1	00-01	Effect On/Off Reset	Off, On	01	
		30	1	00-02	reserved			
		31	1		USB Audio Volume	0-127	40	
		32	1	00-7F	Bluetooth Volume	0-127	40	
		33	1	00-7F	A/D Input Type	Mic, Line	01	
		34	1	00-01	USB Audio Loopback	Off, On	00	
		35	1		reserved			
		36	1	00-01	Speaker EQ	Normal, Table	00	
		37	1	00-01	Speaker Mute	Auto, Manual	00	

TOTAL SIZE = 56 38 (HEX)

Master EQ

Address			Size	Data Range	Parameter Name	Description	Default (HEX)	Notes
High	Mid	Low						
20	40	00	1	34-4C	Low Gain	-12dB+12dB	40	Excluded from the save operation
		01	1	04-28	Low Frequency	32Hz-2.0kHz	0C	
		02	1		reserved			
		03	1		reserved			
		04	1		reserved			
		05	1		reserved			
		06	1		reserved			
		07	1		reserved			
		08	1	34-4C	Mid Gain	-12dB+12dB	40	Excluded from the save operation
		09	1	0E-36	Mid Frequency	100Hz-10kHz	22	
		0A	1		reserved			
		0B	1		reserved			
		0C	1		reserved			
		0D	1		reserved			
		0E	1		reserved			
		0F	1		reserved			
		10	1	34-4C	High Gain	-12dB+12dB	40	Excluded from the save operation
		11	1	1C-3A	High Frequency	500Hz-16kHz	30	
		12	1		reserved			
		13	1		reserved			

TOTAL SIZE = 20 14 (HEX)

Soundmondo Format Version

Address			Size	Data Range	Parameter Name	Description	Default (HEX)	Notes
High	Mid	Low						
00	7F	00	1	00-7F	Soundmondo Format Version Major		01	
			1	00-7F	Soundmondo Format Version Minor		00	
			1	00-7F	Soundmondo Format Version Bugfix		00	
			1		reserved		00	

TOTAL SIZE = 4 4 (HEX)

Live Set Common

Common

Group Number = 7F 1C, Model ID = 0B

Address			Size	Data Range	Parameter Name	Description	Default (HEX)	Notes
High	Mid	Low						
46	00	00	1	20-7E	Live Set Sound Name 1	32-126 (ASCII)	49	'l'
		01	1	20-7E	Live Set Sound Name 2	32-126 (ASCII)	6E	'n'
		02	1	20-7E	Live Set Sound Name 3	32-126 (ASCII)	69	'i'
		03	1	20-7E	Live Set Sound Name 4	32-126 (ASCII)	74	't'
		04	1	20-7E	Live Set Sound Name 5	32-126 (ASCII)	20	' '
		05	1	20-7E	Live Set Sound Name 6	32-126 (ASCII)	53	'S'
		06	1	20-7E	Live Set Sound Name 7	32-126 (ASCII)	6F	'o'
		07	1	20-7E	Live Set Sound Name 8	32-126 (ASCII)	75	'u'
		08	1	20-7E	Live Set Sound Name 9	32-126 (ASCII)	6E	'n'
		09	1	20-7E	Live Set Sound Name 10	32-126 (ASCII)	64	'd'
		0A	1	20-7E	Live Set Sound Name 11	32-126 (ASCII)	20	
		0B	1	20-7E	Live Set Sound Name 12	32-126 (ASCII)	20	
		0C	1	20-7E	Live Set Sound Name 13	32-126 (ASCII)	20	
		0D	1	20-7E	Live Set Sound Name 14	32-126 (ASCII)	20	
		0E	1	20-7E	Live Set Sound Name 15	32-126 (ASCII)	20	
		0F	1		reserved			
		10	1	00-01	Live Set EQ Mode Switch	Off, On	00	
		11	1	00-01	Master Keyboard Mode Switch	Off, On	00	
		12	1	00-01	Advanced Zone Switch	Off, On	00	
		13	2	00-12 00-7F	Tempo	42.0-240.0 1st bit6-0 → bit13-7 2nd bit6-0 → bit6-0	09 30	
		15	1	34-4C	Sound Transpose	-12→+12	40	
		16	1	00-03	Layer Split Mode	ABC, A/BC, AB/C, A/B/C	00	
		17	1		reserved			
		18	1	01-7F	Split Point	C#-2-G8	37	Only for splitting in two
		19	1	01-7E	Split Point A-B	C#-2-F#8	37	Only for splitting in three
		1A	1	02-7F	Split Point B-C	D-2-G8	4F	Only for splitting in three
		1B	1		reserved			
		1C	1	00-78	Modulation Wheel Assign	0-119, 120 (USB Audio Volume) For more information, see "Control Change Number" (page 54).	01	
		1D	1		reserved			
		1E	1		reserved			
		1F	1	00-78	Foot Pedal 1 Assign	0-119, 120 (USB Audio Volume) For more information, see "Control Change Number" (page 54).	40	
		20	1	00-7F	Foot Pedal 1 Limit Low	0-127	00	
		21	1	00-7F	Foot Pedal 1 Limit High	0-127	7F	

Address			Size	Data Range	Parameter Name	Description	Default (HEX)	Notes
High	Mid	Low						
		22	1	00-78	Foot Pedal 2 Assign	0-119, 120 (USB Audio Volume) For more information, see "Control Change Number" (page 54).	0B	
		23	1	00-7F	Foot Pedal 2 Limit Low	0-127	00	
		24	1	00-7F	Foot Pedal 2 Limit High	0-127	7F	
		25	1		reserved			
		26	1		reserved			
		27	1	00-01	Delay Switch	Off, On	00	
		28	1	00-03	Delay Type	Digital Delay, Analog Delay, Cross Delay, Tempo Delay	00	
		29	1	00-7F	Delay Depth	0-127	40	
		2A	1	00-7F	Delay Time	0-127	40	
		2B	1	00-0E	Delay Tempo Delay Time	1/32 Tri., 1/64 Dot., 1/32, 1/16 Tri., 1/32 Dot., 1/16, 1/8 Tri., 1/16 Dot, 1/8, 1/4 Tri., 1/8 Dot., 1/4, 1/2 Tri., 1/4 Dot., 1/2	0B	
		2C	1	00-01	Reverb Switch	Off, On	01	
		2D	1	00-02	Reverb Type	Hall Reverb, Room Reverb, Plate Reverb	00	
		2E	1	00-7F	Reverb Depth	0-127	14	
		2F	1		reserved			
		30	1	00-01	Rotary Speaker Slow/Fast	Slow, Fast	00	
		31	1	00-01	Rotary Speaker Stop	Off, On	00	
		32	1		reserved			
		33	1	00-01	Audio Trigger Switch	Off, On	00	
		34	1	00-7F	Audio Trigger Volume	0-127	40	
		35	1	00-01	Audio Trigger Key Assign	Lowest, Highest	01	
		36	1	00-02	Audio Trigger Play Mode	One Shot, Play/Stop, Play/Pause	00	
		37	1		reserved			
		38	1	04-28	A/D Input-EQ Low Freq	32 Hz-2.0 kHz	12	
		39	1	34-4C	A/D Input-EQ Low Gain	-12 dB→+12 dB	40	
		3A	1	0E-36	A/D Input-EQ Mid Freq	100 Hz-10 kHz	29	
		3B	1	34-4C	A/D Input-EQ Mid Gain	-12 dB→+12 dB	40	
		3C	1	1C-3A	A/D Input-EQ High Freq	500 Hz-16 kHz	34	
		3D	1	34-4C	A/D Input-EQ High Gain	-12 dB→+12 dB	40	
		3E	1	00-01	A/D Input-Noise Gate Switch	Off, On	00	
		3F	1	36-61	A/D Input-Noise Gate Threshold	-73 dB→-30 dB	52	
		40	1		reserved			
		41	1		reserved			
		42	1		reserved			
		43	1		reserved			
		44	1		reserved			
		45	1	00-22	A/D Input-Effect 1 Type	*1	00	
		46	1	00-7F	A/D Input-Effect 1 Depth	0-127	40	
		47	1	00-7F	A/D Input-Effect 1 Rate	0-127	40	
		48	1		reserved			
		49	1	00-22	A/D Input-Effect 2 Type	*1	00	

Address			Size	Data Range	Parameter Name	Description	Default (HEX)	Notes
High	Mid	Low						
		4A	1	00-7F	A/D Input-Effect 2 Depth	0-127	40	
		4B	1	00-7F	A/D Input-Effect 2 Rate	0-127	40	
		4C	1	00-7F	A/D Input-Volume	0-127	7F	
		4D	1		reserved			
		4E	1		reserved			
		4F	1		reserved			
		50	1		reserved			
		51	1		reserved			
		52	1		reserved			

TOTAL SIZE = 83 53 (HEX)

*1: G Chorus, SPX Chorus, Symphonic, 816 Chorus, VCM Flanger, Cross FB Flanger, VCM Stereo Phaser, Small Phaser, Max90, Dual Phaser, Tremolo, Auto Pan, Simple Rotary, British Combo, British Lead, Small Stereo, Compressor, Tone Control, 1 BandEQ Narrow, 1 BandEQ Wide, Auto Wah, Touch Wah, Cross Delay, Digital Delay, Analog Delay, Room Reverb, Hall Reverb, Reverse Reverb, Ring Modulator, Slicer, LP Filter, HP Filter, Lo-Fi, Harmonic Enhancer

Live Set EQ

Address			Size	Data Range	Parameter Name	Description	Default (HEX)	Notes
High	Mid	Low						
46	40	00	1	34-4C	Low Gain	-12 dB-+12 dB	40	
		01	1	04-28	Low Frequency	32 Hz-2.0 kHz	0C	
		02	1		reserved			
		03	1		reserved			
		04	1		reserved			
		05	1		reserved			
		06	1		reserved			
		07	1		reserved			
		08	1	34-4C	Mid Gain	-12 dB-+12 dB	40	
		09	1	0E-36	Mid Frequency	100 Hz-10 kHz	22	
		0A	1		reserved			
		0B	1		reserved			
		0C	1		reserved			
		0D	1		reserved			
		0E	1		reserved			
		0F	1		reserved			
		10	1	34-4C	High Gain	-12 dB-+12 dB	40	
		11	1	1C-3A	High Frequency	500 Hz-16 kHz	30	
		12	1		reserved			
		13	1		reserved			

TOTAL SIZE = 20 14 (HEX)

Audio Trigger

Address			Size	Data Range	Parameter Name	Description	Default (HEX)	Notes
High	Mid	Low						
46	10	00	255 at the maximum		Wave File Path	32-127 (ASCII)		

TOTAL SIZE = 255 FF (HEX)

ZONE

Zone

Group Number = 7F 1C, Model ID = 0B

Address			Size	Data Range	Parameter Name	Description	Default (HEX)	Notes
High	Mid	Low						
4A	zz	00	1	00-01	Zone Switch	Off, On	00-01	With Default, only Zone 1 is ON.
		01	1	00-0F	Transmit Channel	1-16	00-03	With Default, Zone 1 is 0, Zone 2 is 1, Zone 3 is 2, and Zone 4 is 3.
		02	1	3D-43	Transpose (Octave)	-3-+3	40	
		03	1	35-4B	Transpose (Semitone)	-11-+11	40	
		04	1	00-7F	Note Limit Low	C-2-G8	00	The highest value is defined with Note Limit High.
		05	1	00-7F	Note Limit High	C-2-G8	7F	The lowest value is defined with Note Limit Low.
		06	1		reserved			
		07	1	00-7F	MIDI Volume	0-127	7F	
		08	1	00-7F	MIDI Pan	L64-C-R63	40	
		09	1	00-7F	MIDI Bank MSB	000-127	00	
		0A	1	00-7F	MIDI Bank LSB	000-127	00	
		0B	1	00-7F	MIDI Program Number	001-128	00	
		0C	1	00-1F	Transmit Bank Select Transmit Program Change Transmit Volume Transmit Pan	bit0: Off, On Bank Select bit1: Off, On Program Change bit2: Off, On Volume bit3: Off, On Pan	1F	When the Volume is Off, CC#11 (Expression) will not be transmitted.
		0D	1	00-3F	Transmit PB Transmit Mod Transmit Foot Pedal 1 Transmit Foot Pedal 2	bit0: Off, On PB bit1: Off, On Mod bit2: Off, On Foot Pedal 1 bit3: Off, On Foot Pedal 2	0F	
		0E	1		reserved			
		0F	1		reserved			

TOTAL SIZE = 16 10 (HEX)

zz = Zone Number
00-03 (HEX)

Live Set Part

Part

Group Number = 7F 1C, Model ID = 0B

Address			Size	Data Range (HEX)	Parameter Name	Description	Default (HEX)	Notes
High	Mid	Low						
50	0p	00	1	00-09	Current Category		00	
		01	2	00-7F 00-7F	Category 1 Voice Number	0-12 1st bit6-0 → bit13-7 2nd bit6-0 → bit6-0	00 00	Piano
		03	2	00-7F 00-7F	Category 2 Voice Number	13-26 1st bit6-0 → bit13-7 2nd bit6-0 → bit6-0	00 00	E.Piano
		05	2	00-7F 00-7F	Category 3 Voice Number	27-46 1st bit6-0 → bit13-7 2nd bit6-0 → bit6-0	00 00	Organ
		07	2	00-7F 00-7F	Category 4 Voice Number	47-108 1st bit6-0 → bit13-7 2nd bit6-0 → bit6-0	00 00	Brs/ Wind
		09	2	00-7F 00-7F	Category 5 Voice Number	109-166 1st bit6-0 → bit13-7 2nd bit6-0 → bit6-0	00 00	Gtr/Bass
		0B	2	00-7F 00-7F	Category 6 Voice Number	167-208 1st bit6-0 → bit13-7 2nd bit6-0 → bit6-0	00 00	Strings
		0D	2	00-7F 00-7F	Category 7 Voice Number	209-273 1st bit6-0 → bit13-7 2nd bit6-0 → bit6-0	00 00	Pad
		0F	2	00-7F 00-7F	Category 8 Voice Number	274-324 1st bit6-0 → bit13-7 2nd bit6-0 → bit6-0	00 00	Lead
		11	2	00-7F 00-7F	Category 9 Voice Number	325-350 1st bit6-0 → bit13-7 2nd bit6-0 → bit6-0	00 00	Chr.Perc
		13	2	00-7F 00-7F	Category 10 Voice Number	351-362 1st bit6-0 → bit13-7 2nd bit6-0 → bit6-0	00 00	Others
		15	1		reserved			
		16	1	28-58	Note Shift	-24-0-+24	40	
		17	1	00-7F	Part Volume	0-127	7F	
		18	1	00-0B	Part Color	0: Red, 1: Orange, 2: Yellow, 3: Lime, 4: Green, 5: Spring, 6: Cyan, 7: Azure, 8: Blue, 9: Violet, 10: Magenta, 11: Rose	A: 02, B: 08, C: 04	
		19	1	00-01	Part Switch	Off, On	A: 01, B: 00, C: 00	
		1A	1	00-01	Part Selected	Off, On	A: 01, B: 00, C: 00	
		1B	1	00-01	Effect Select	0: Effect1, 1: Effect2	00	
		1C	1		reserved			
		1D	1		reserved			
		1E	1		reserved			
		1F	1		reserved			
		20	1	00-01	Mono/Poly	Mono, Poly	01	
		21	1	00-02	Mono Type	Normal, Fingered Portamento, Full-time Portamento	00	Invalid for Organ Flute voice
		22	1		reserved			

Address			Size	Data Range (HEX)	Parameter Name	Description	Default (HEX)	Notes
High	Mid	Low						
		23	1	00-7F	Portamento Time	0-127	14	Invalid for Organ Flute voice (for both Portamento Time and Portamento Time Mode)
		24	1	00-01	Portamento Time Mode	Rate, Time	00	
		25	1		reserved			
		26	1		reserved			
		27	1		reserved			
		28	1		reserved			
		29	1		reserved			
		2A	1		reserved			
		2B	1		reserved			
		2C	1	00-01	Unison Switch	Off, On	00	
		2D	1	00-02	Unison Type	Multi Layer, Harmonics, Sub Harmonics	00	
		2E	1	00-7F	Unison Volume	0-127	7F	
		2F	1	00-7F	Unison Detune	0-127	40	
		30	1	28-58	Pitch Bend Range	-24-0-+24	42	
		31	1	00-7F	Pitch Modulation Depth	0-127	0A	
		32	1	00-7F	Amplifier Modulation Depth	0-127	00	
		33	1	00-7F	Filter Modulation Depth	0-127	00	
		34	1	00-7F	Modulation Speed	-64-0-+63	40	
		35	1	00-01	Receive Expression	Off, On	01	
		36	1	00-01	Receive Sustain	Off, On	01	
		37	1	00-01	Receive Sostenuto	Off, On	01	
		38	1	00-01	Receive Soft	Off, On	01	
		39	1	00-02	External Keyboard	Ext+Int, ExtOnly, Off	00	
		3A	1	00-7F	Touch Sensitivity Depth	0-127	40	
		3B	1	00-7F	Touch Sensitivity Offset	0-127	40	
		3C	1		reserved			
		3D	1		reserved			
		3E	1		reserved			
		3F	1		reserved			
		40	1	00-7F	Drawbar 16'	0-127	7F	Correlation between the drawbar positions and parameter values 0: 0 1: 1-18 2: 19-36 3: 37-54 4: 55-72 5: 73-90 6: 91-108 7: 109-126 8: 127
		41	1	00-7F	Drawbar 5 1/3'	0-127	7F	
		42	1	00-7F	Drawbar 8'	0-127	7F	
		43	1	00-7F	Drawbar 4'	0-127	00	
		44	1	00-7F	Drawbar 2 2/3'	0-127	00	
		45	1	00-7F	Drawbar 2'	0-127	00	
		46	1	00-7F	Drawbar 1 3/5'	0-127	00	
		47	1	00-7F	Drawbar 1 1/3'	0-127	00	
		48	1	00-7F	Drawbar 1'	0-127	00	
		49	1	00-01	Percussion Switch	Off, On	00	
		4A	1	00-01	Percussion Type	3rd, 2nd	00	
		4B	1	00-01	Percussion Decay	Slow, Fast	00	
		4C	1	00-01	Percussion Volume	Normal, Soft	00	
		4D	1		reserved			
		4E	1	00-01	Vibrato/Chorus Switch	Off, On	00	
		4F	1	00-05	Vibrato/Chorus Type	V1, C1, V2, C2, V3, C3	05	
		50	1	00-01	Filter Switch	Off, On	01	
		51	1	00-7F	Filter Cutoff	0-127	40	
		52	1	00-7F	Filter Resonance	0-127	40	
		53	1	00-01	EG Switch	Off, On	01	
		54	1	00-7F	EG Attack	0-127	40	
		55	1	00-7F	EG Release	0-127	40	

Address			Size	Data Range (HEX)	Parameter Name	Description	Default (HEX)	Notes
High	Mid	Low						
		56	1	00-01	Drive Switch	Off, On	00	
		57	1	00-04	Drive Type	0.Drive, Dist, Rotary A, Rotary B, Comp	00	
		58	1	00-7F	Drive Depth	0-127	40	
		59	1	00-01	Effect 1 Switch	Off, On	00	
		5A	1	00-23	Effect 1 Type	*2	00	
		5B	1	00-7F	Effect 1 Depth	0-127	40	
		5C	1	00-7F	Effect 1 Rate	0-127	40	
		5D	1	00-01	Effect 2 Switch	Off, On	00	
		5E	1	00-23	Effect 2 Type	*2	00	
		5F	1	00-7F	Effect 2 Depth	0-127	40	
		60	1	00-7F	Effect 2 Rate	0-127	40	
		61	1		reserved			
		62	1		reserved			
		63	1		reserved			
		64	1		reserved			
		65	1		reserved			
		66	1		reserved			
		67	1		reserved			
		68	1		reserved			

TOTAL SIZE = 105 69 (HEX)

p = Part number
0-2 0: A, 1: B, 2: C

*2: G Chorus, SPX Chorus, Symphonic, 816 Chorus, VCM Flanger, Cross FB Flanger, VCM Stereo Phaser, Small Phaser, Max90, Dual Phaser, Tremolo, Auto Pan, Simple Rotary, British Combo, British Lead, Small Stereo, Compressor, Tone Control, 1 BandEQ Narrow, 1 BandEQ Wide, Auto Wah, Touch Wah, Pedal Wah, Cross Delay, Digital Delay, Analog Delay, Room Reverb, Hall Reverb, Reverse Reverb, Ring Modulator, Slicer, LP Filter, HP Filter, Lo-Fi, Damper Resonance, Harmonic Enhancer

Function...	Transmitted	Recognized	Remarks
Basic Channel	Default Changed 1 - 16 1 - 16	1 - 16 1 - 16	Memorized
Mode	Default Messages Altered 3 X *****	3 X X	Memorized
Note Number : True voice	0 - 127 *****	0 - 127 0 - 127	
Velocity	Note On Note Off O 9nH, v=1-127 X 8nH, v=64	O 9nH, v=1-127 O 9nH, v=0 or 8nH	
After Touch	Key's Ch's X X	X X	
Pitch Bend	O	O	
Control Change	0,32 *2 1 7,11,67,84 64 66 9,12-31 *1 68-83 *1 85-93 *1 102-119 *1 1-119 *3	O *2 O O O *2 O *2 O *1 O *1 O *1 O *1 X	Bank Select Sustain Sw Sostenuto
Prog Change : True #	O 0 - 127 *2	O 0 - 7 *2	
System Exclusive	O	O	
Common : Song Pos. : Song Sel. : Tune	X X X	X X X	
System : Clock Real Time : Commands	X X	X X	
Aux : All Sound Off : Reset All Cntrls : Local On/Off Mes- : All Notes Off sages: Active Sense : Reset	X X X X O X	O (120) O (121) X O (123-125) O X	
Notes: *1 receive/transmit if MIDI control mode is on. *2 receive/transmit if switch is on. *3 transmit if assigned to controllers.			

Mode 1 : OMNI ON , POLY Mode 2 : OMNI ON , MONO O : Yes
 Mode 3 : OMNI OFF, POLY Mode 4 : OMNI OFF, MONO X : No

Apache License 2.0

Copyright (c) 2009-2018 Arm Limited. All rights reserved.

SPDX-License-Identifier: Apache-2.0

Licensed under the Apache License, Version 2.0 (the License); you may not use this file except in compliance with the License. You may obtain a copy of the License at www.apache.org/licenses/LICENSE-2.0

Unless required by applicable law or agreed to in writing, software distributed under the License is distributed on an AS IS BASIS, WITHOUT WARRANTIES OR CONDITIONS OF ANY KIND, either express or implied. See the License for the specific language governing permissions and limitations under the License.

The Clear BSD license

The Clear BSD License

Copyright 1997-2016 Freescale Semiconductor, Inc.

Copyright 2016-2018 NXP

All rights reserved.

Redistribution and use in source and binary forms, with or without modification, are permitted (subject to the limitations in the disclaimer below) provided that the following conditions are met:

Redistributions of source code must retain the above copyright notice, this list of conditions and the following disclaimer.

Redistributions in binary form must reproduce the above copyright notice, this list of conditions and the following disclaimer in the documentation and/or other materials provided with the distribution.

Neither the name of the copyright holder nor the names of its contributors may be used to endorse or promote products derived from this software without specific prior written permission.

NO EXPRESS OR IMPLIED LICENSES TO ANY PARTY'S PATENT RIGHTS ARE GRANTED BY THIS LICENSE. THIS SOFTWARE IS PROVIDED BY THE COPYRIGHT HOLDERS AND CONTRIBUTORS "AS IS" AND ANY EXPRESS OR IMPLIED WARRANTIES, INCLUDING, BUT NOT LIMITED TO, THE IMPLIED WARRANTIES OF MERCHANTABILITY AND FITNESS FOR A PARTICULAR PURPOSE ARE DISCLAIMED. IN NO EVENT SHALL THE COPYRIGHT HOLDER OR CONTRIBUTORS BE LIABLE FOR ANY DIRECT, INDIRECT, INCIDENTAL, SPECIAL, EXEMPLARY, OR CONSEQUENTIAL DAMAGES (INCLUDING, BUT NOT LIMITED TO, PROCUREMENT OF SUBSTITUTE GOODS OR SERVICES; LOSS OF USE, DATA, OR PROFITS; OR BUSINESS INTERRUPTION) HOWEVER CAUSED AND ON ANY THEORY OF LIABILITY, WHETHER IN CONTRACT, STRICT LIABILITY, OR TORT (INCLUDING NEGLIGENCE OR OTHERWISE) ARISING IN ANY WAY OUT OF THE USE OF THIS SOFTWARE, EVEN IF ADVISED OF THE POSSIBILITY OF SUCH DAMAGE.

Modified BSD license

COPYRIGHT(c) 2016 STMicroelectronics

Redistribution and use in source and binary forms, with or without modification,

are permitted provided that the following conditions are met:

1. Redistributions of source code must retain the above copyright notice, this list of conditions and the following disclaimer.
2. Redistributions in binary form must reproduce the above copyright notice, this list of conditions and the following disclaimer in the documentation and/or other materials provided with the distribution.
3. Neither the name of STMicroelectronics nor the names of its contributors may be used to endorse or promote products derived from this software without specific prior written permission.

THIS SOFTWARE IS PROVIDED BY THE COPYRIGHT HOLDERS AND CONTRIBUTORS "AS IS" AND ANY EXPRESS OR IMPLIED WARRANTIES, INCLUDING, BUT NOT LIMITED TO, THE IMPLIED WARRANTIES OF MERCHANTABILITY AND FITNESS FOR A PARTICULAR PURPOSE ARE DISCLAIMED. IN NO EVENT SHALL THE COPYRIGHT HOLDER OR CONTRIBUTORS BE LIABLE FOR ANY DIRECT, INDIRECT, INCIDENTAL, SPECIAL, EXEMPLARY, OR CONSEQUENTIAL DAMAGES (INCLUDING, BUT NOT LIMITED TO, PROCUREMENT OF SUBSTITUTE GOODS OR SERVICES; LOSS OF USE, DATA, OR PROFITS; OR BUSINESS INTERRUPTION) HOWEVER CAUSED AND ON ANY THEORY OF LIABILITY, WHETHER IN CONTRACT, STRICT LIABILITY, OR TORT (INCLUDING NEGLIGENCE OR OTHERWISE) ARISING IN ANY WAY OUT OF THE USE OF THIS SOFTWARE, EVEN IF ADVISED OF THE POSSIBILITY OF SUCH DAMAGE.

Otra información

Resolución de problemas

Si el CK no funciona según lo previsto (por ejemplo, no genera el sonido correcto o no genera ningún sonido), puede intentar solucionar el problema como se describe a continuación. Muchos problemas se pueden resolver también llevando a cabo la operación *Factory Reset* (página 67). Si algún problema específico persiste, póngase en contacto con su distribuidor Yamaha o con un centro de servicio (consulte al final de este folleto).

Problema	Causa posible	Solución
El CK se apaga de forma imprevista.	Esto es normal cuando la función <i>Auto Power-Off</i> (apagado automático) está activada.	Si es necesario, puede desactivar la función <i>Auto Power-Off</i> para que no vuelva a apagar el CK (página 36).
No se emite ningún sonido.	Los botones [ON/OFF] de todas las partes están en la posición OFF.	Sítue el botón [ON/OFF] de la parte deseada en la posición ON.
	El volumen de la parte se ha silenciado por completo.	Utilice los controles deslizantes <i>Part Volume</i> para ajustar el volumen.
	<i>Local Control</i> se ha ajustado en <i>Off</i> .	Cuando <i>Local Control</i> está ajustado en <i>Off</i> , el generador de tonos interno no reproduce ningún sonido cuando se toca el teclado. Ajuste <i>Local Control</i> en <i>On</i> (página 37).
No sale ningún sonido por los altavoces integrados.	Un controlador MIDI externo ha ajustado en un nivel demasiado bajo la expresión o el volumen MIDI.	Pruebe a cambiar a otro <i>Live Set Sound</i> . Si se ha conectado un pedal a las tomas FOOT PEDAL, mueva el pedal para cambiar el volumen.
	El interruptor SPEAKERS se ha ajustado en la posición OFF.	Ajuste el interruptor SPEAKERS en la posición ON.
No se produce ningún sonido procedente del dispositivo externo conectado.	Cuando hay unos auriculares conectados, los altavoces integrados pueden silenciarse para algunos ajustes, como se muestra a continuación. <ul style="list-style-type: none"> Cuando el ajuste de: botón [MENU] → <i>General</i> → <i>System</i> → <i>Speaker</i> → <i>Speaker Mute</i> se ha configurado en <i>Auto</i>. Cuando el ajuste de: botón [MENU] → <i>General</i> → <i>System</i> → <i>Speaker</i> → <i>Speaker Mute</i> se ha configurado en <i>Manual</i> y el interruptor SPEAKERS se ha situado en la posición OFF. 	Desconecte los auriculares. Ajuste el interruptor SPEAKERS en la posición ON.
	No está encendida la alimentación del CK o del dispositivo de audio externo conectado.	Compruebe que esté encendida la alimentación del CK y del dispositivo de audio externo conectado.
Un sonido sigue reproduciéndose indefinidamente.	El volumen del CK y del equipo de audio externo conectado está ajustado en el mínimo.	Ajuste el volumen. Utilice el control deslizante [MASTER VOLUME] para ajustar el volumen. Si se ha conectado un pedal a las tomas FOOT PEDAL, pruebe a mover los pedales.
	Un efecto (como el retardo) continúa activo.	Reduzca el valor en el mando [DEPTH] o ajuste el botón EFFECT1 [ON/OFF] o EFFECT2 [ON/OFF] en la posición OFF. Si se ha cambiado un <i>Live Set Sound</i> mientras había un sonido reproduciéndose, pruebe a seleccionar otro <i>Live Set Sound</i> .

Problema	Causa posible	Solución
Los sonidos están distorsionados.	Los ajustes de efectos no son adecuados.	El sonido se distorsionará en función de los tipos de efecto y de los ajustes. Cambie los tipos de efecto y los ajustes.
	El volumen está demasiado alto. <i>Output Gain</i> se ha ajustado en un valor demasiado alto.	Ajuste el volumen. Para ajustar el volumen global del CK, mueva el control deslizante [MASTER VOLUME]. O, si lo prefiere, use: botón [MENU] → <i>General</i> → <i>Audio</i> → <i>Output Gain</i> (página 38).
	El volumen del dispositivo de audio externo conectado está demasiado alto.	Ajuste el volumen del dispositivo de audio externo conectado o utilice el mando A/D INPUT [GAIN] del CK. O, si lo prefiere, ajuste el volumen con: botón [MENU] → <i>General</i> → <i>Audio</i> → <i>USB Audio Volume</i> (página 38).
La salida de sonido es intermitente y vacilante.	El número total de notas ha superado la polifonía máxima (128 notas).	Asegúrese de no superar la polifonía máxima.
No se aplica ningún efecto.	Los efectos están desactivados.	Active los efectos (ON) con el botón EFFECT 1 [ON/OFF] o el botón EFFECT 2 [ON/OFF].
	La profundidad se ha ajustado en el nivel mínimo.	Utilice el mando [DEPTH] para ajustar la profundidad del efecto.
Al mover la rueda de inflexión de tono o la rueda de modulación, el sonido no cambia.	El valor se ha ajustado en "0".	Cambie el valor.
No se muestra nada en la pantalla (LCD).	En botón [MENU] → <i>General</i> → <i>Control Panel</i> → <i>Display</i> → <i>LCD Switch</i> , está seleccionado el ajuste <i>Off</i> .	Vaya a: botón [MENU] → <i>General</i> → <i>Control Panel</i> → <i>Display</i> → <i>LCD Switch</i> y seleccione el ajuste <i>On</i> (página 38). Si los elementos del menú no están visibles, vaya a: botón [MENU] → <i>General</i> → <i>Control Panel</i> → <i>Display</i> → <i>LCD Contrast</i> y ajuste el contraste (página 38).
Un pedal no funciona.	El tipo de pedal no es correcto.	Vaya a: botón [MENU] → <i>General</i> → <i>Foot Pedal</i> → <i>Pedal 1</i> o <i>Pedal 2</i> y establézcalo (página 39).
	El pedal no está conectado correctamente.	Asegúrese de que la clavija del pedal esté insertada de forma completa y firme.
	<i>Receive SW</i> está desconectado.	Vaya a: botón [SETTINGS] → <i>Controllers</i> → <i>Receive SW</i> , seleccione un pedal y ajústelo en ON (página 31).
No se pueden guardar archivos en la unidad flash USB externa.	La unidad flash USB está protegida contra escritura.	Desactive la protección contra escritura.
	La unidad flash USB no está formateada correctamente.	Formatee la unidad flash USB de nuevo.
La comunicación de datos entre el ordenador y el CK no funciona correctamente.	Los ajustes de puerto del ordenador no son los adecuados.	Compruebe los ajustes de puerto del ordenador.
La transmisión de datos de lotes MIDI no funciona correctamente.	Se está usando un terminal incorrecto (MIDI, USB).	Compruebe los ajustes.
	Número de dispositivo MIDI incorrecto.	Compruebe el número del dispositivo MIDI.

Restablecimiento de los ajustes programados de fábrica (*Factory Reset*)

La función *Factory Reset* permite restaurar el CK a su estado inicial.

AVISO

Cuando se ejecuta la función *Factory Reset*, todos los *Live Set Sounds* que ha almacenado, así como los ajustes de las pantallas *MENU* y *SETTINGS*, se sobrescriben con sus valores predeterminados. Por lo tanto, es aconsejable guardar copias de seguridad periódicas de los ajustes importantes en una unidad flash USB.

■ Ejecución de la función *Factory Reset*

Para restablecer todos los valores a los ajustes predeterminados de fábrica, pulse: botón [MENU] → *Job* → *Factory Reset* (página 40).

Mensajes de pantalla

Mensajes	Descripción
Auto power off disabled. (Apagado automático desactivado)	Este mensaje aparece al desactivar <i>Auto Power Off</i> .
Bluetooth pairing...Press [EXIT] button to cancel pairing. (Emparejando Bluetooth... Pulse el botón [EXIT] para cancelar el emparejamiento)	El dispositivo Bluetooth y el CK se están emparejando. Pulse el botón [EXIT] para cancelar el emparejamiento.
Change [Pedal Live Set Inc/Dec] to [Off]. (Desactivar [Pedal Live Set Inc/Dec])	Antes de cambiar la asignación del pedal desde el botón [SETTINGS], debe ajustar el parámetro <i>Live Set Inc/Dec</i> en <i>off</i> desde el botón [MENU].
Completed. (Completado)	Se ha realizado la operación especificada (carga, almacenamiento, formateo u otro trabajo).
Connect a USB device. (Conecte un dispositivo USB)	No hay ningún dispositivo USB conectado.
Connecting to USB device... (Conectando a dispositivo USB)	En este momento se está detectando la unidad flash USB que está conectada al terminal USB [TO DEVICE].
Device number is off. (En número de dispositivo está desactivado)	No se pueden transmitir o recibir datos por lotes porque el número de dispositivo está desactivado.
Device number mismatch. (El número de dispositivo no coincide)	No se puede recibir datos por lotes porque los números de dispositivo no coinciden.
File or folder already exists. (El archivo o carpeta ya existe)	Ya existe un archivo o una carpeta con el mismo nombre que el que se dispone a guardar.
File or folder path is too long. (La ruta de archivo o carpeta es demasiado larga)	No se puede acceder al archivo o a la carpeta porque se superó la longitud máxima del nombre del archivo o de la ruta.
Illegal bulk data. (Datos por lotes no válidos)	Ha ocurrido un error al recibir un mensaje de solicitud de lotes o de datos por lotes.
Illegal file name. (Nombre de archivo no válido)	El nombre de archivo especificado no es válido. Pruebe a especificar otro nombre.
Illegal file. (Archivo no válido)	El CK no puede usar o cargar el archivo especificado.
Incompatible USB device. (Dispositivo USB incompatible)	Se ha conectado en el terminal USB [TO DEVICE] un dispositivo USB que no se puede usar con el CK.
Low Battery! (Pila con poca carga)	La carga de las pilas es baja. Cambie las pilas.
MIDI buffer full. (Búfer MIDI lleno)	No se han podido procesar los datos MIDI porque se han recibido muchos datos al mismo tiempo.
MIDI checksum error. (Error de suma de comprobación MIDI)	Se ha producido un error al recibir datos por lotes.
No read/write authority to the file. (No hay autorización para leer/escribir en el archivo)	Indica que no cuenta con permiso de lectura o escritura para el archivo.
Now receiving MIDI bulk data... (Recibiendo datos de lotes MIDI)	Indica que el CK está recibiendo datos de lotes MIDI.
Now transmitting MIDI bulk data... (Transmitiendo datos de lotes MIDI)	Indica que el CK está transmitiendo datos de lotes MIDI.
Please reboot to maintain internal memory. (Reinicie para mantener la memoria interna)	Reinicie el CK para restaurar la memoria interna.
Press both [ENTER]+[MENU] buttons. (Pulse los botones [ENTER]+[MENU])	Pulse los botones [ENTER] y [MENU] al mismo tiempo para desactivar el bloqueo del panel.
Speaker EQ is set to [Table]. (Speaker EQ se ha ajustado en [Table])	<i>Speaker EQ</i> se ha ajustado en <i>Table</i> .
Split Point does not exist. (El punto de división no existe)	No se puede cambiar <i>Split Point</i> porque no se ha configurado.
Unsupported USB device. (Dispositivo USB no compatible)	Este mensaje aparece cuando la unidad flash USB conectada no está formateada o tiene un formato no compatible con el CK. Formatee la unidad flash USB mediante el CK.
USB connection terminated. (Conexión USB terminada)	La comunicación con la unidad flash USB se ha interrumpido debido a la sobrecarga de esta. Desconecte la unidad flash USB del terminal USB [TO DEVICE] y, a continuación, reinicie el CK.
USB device is full. (El dispositivo USB está lleno)	La unidad flash USB está llena y no es posible almacenar más datos. Use otra unidad flash USB o libere espacio borrando datos no deseados de la unidad flash USB.
USB device is write-protected. (El dispositivo USB está protegido contra escritura)	Este mensaje aparece cuando intenta escribir en una unidad flash USB protegida contra escritura.
USB device read/write error. (Error de lectura/escritura en el dispositivo USB)	Se ha producido un error al leer o escribir datos en una unidad flash USB.

Especificaciones

Elemento		Detalles		
		CK88	CK61	
Teclado	Tipo	Teclado GHS: parte superior mate de las teclas negras	Teclado FSB, pulsación inicial	
	Número de teclas	88	61	
Generación de tonos	Tecnología de generación de tonos	AWM2, AWM (flautas de órgano)		
	Polifonía (máx.)	128		
Voces	Número de Live Set Sounds	160 (Live Set Sounds predefinidos: 80)		
	Número de voces	363		
	Efectos	Efecto de inserción	Sistema Drive 1 (5 tipos) Sistema Effect 2 (1: 36 tipos; 2: 36 tipos)	
		Retardo	4 tipos	
		Reverberación	3 tipos	
EQ principal		Tres bandas		
Pantalla	Tipo	LCD de punto completo (128 × 64 puntos)		
Conexiones		OUTPUT [L/MONO]/[R] (tomas para auriculares estándar de 6,3 mm no balanceadas) A/D INPUT [L/MONO]/[R] (6,3 mm, tomas de auriculares estándar) [PHONES] (toma de auriculares estéreo estándar de 6,3 mm) FOOT PEDAL [1]/[2] MIDI [IN]/[OUT] USB [TO HOST]/[TO DEVICE] [DC IN]		
Bluetooth (Es posible que esta función no se incluya, según el país donde haya adquirido el producto).	Versión de Bluetooth	4.1		
	Perfil compatible	A2DP		
	Códec compatible	SBC		
	Salida inalámbrica	Bluetooth de clase 2		
	Distancia máxima de comunicación	aprox. 10 m		
	Radiofrecuencia (frecuencia operativa)	2401–2481 MHz		
	Potencia máxima de salida (EIRP)	4 dBm		
	Tipo de modulación	FHSS		
Interfaz de audio USB	Frecuencia de muestreo	44,1 kHz		
	Canales	Entrada: 2 canales (1 canal estéreo) Salida: 2 canales (1 canal estéreo)		
Sistema de sonido	Amplificadores	6 W × 2		
	Altavoces	(12 cm × 6 cm) × 2, se pueden activar o desactivar		
Alimentación	Alimentación	Adaptador de CA	Yamaha PA-150B o equivalente recomendado por Yamaha (salida: CC 12 V; 1,5 A)	
		Pilas	Ocho pilas "AA" alcalinas (LR6) o de Ni-MH recargables	
	Consumo de energía	11 W (cuando se utiliza el adaptador de CA PA-150B)		
Tamaño/peso	Dimensiones (ancho × fondo × alto)	1333 mm × 354 mm × 148 mm	910 mm × 291 mm × 109 mm	
	Peso	13,1 kg (sin incluir las pilas)	5,6 kg (sin incluir las pilas)	
Accesorios incluidos		Adaptador de CA*, Manual de instrucciones * Puede incluirse según la zona.		

El contenido de este manual es aplicable a las últimas especificaciones en la fecha de publicación. Para obtener el último manual, acceda al sitio web de Yamaha y descargue el archivo del manual. Puesto que las especificaciones, los equipos o los accesorios que se vendan aparte podrían no ser iguales en todos los sitios, consulte al distribuidor de Yamaha.

Índice alfabético

Simbolos

.wav	25
.wav	Consulte también <i>archivo de audio</i>

A

Ajustes programados de fábrica. Consulte también <i>Restablecer los ajustes de fábrica</i>	
Almacenar	14, 24
Altavoces	
Altavoces integrados	18
Altavoces integrados	36
Archivo de audio	19, 25, 32
Audio Trigger (trigger de audio)	12, 24
Audio USB	31, 38

B

Bloqueo del panel	24, 38, 42
-------------------------	------------

C

Controlador de pedal	18
Controlador Yamaha Steinberg USB Driver	47
Copia de seguridad	27

E

Edit Recall (recuperar modificaciones)	25, 40
Emparejamiento Bluetooth	46
Entrada de micrófono	25, 38
External Keyboard (teclado externo)	32

F

Factory Reset (restablecer los ajustes de fábrica)	40, 67
Foot Controller (controlador de pedal)	31, 37

I

Inicializar	
Factory Reset (restablecer los ajustes de fabrica)	67
Live Set Sound	26
MENU (menú)	40

L

Live Set, descripción general	9
Load (cargar)	
Backup File (archivo de copia de seguridad)	27, 41

M

Master Keyboard (teclado maestro)	24, 33
Master Tune (afinación principal)	36
Modulation (modulación)	10, 29, 31, 37

N

Note Shift (desplazamiento de notas)	29
--	----

P

Pedal	18
Portamento	14, 28

R

Resonancia	18
------------------	----

S

Save (guardar)	
Guardar ajustes en el CK	Consulte también <i>Almacenar</i>
Guardar ajustes en una unidad flash USB	27
Speaker EQ (ecualizador de altavoz)	36
Sustain (resonancia)	31

T

Tipo de archivo	27
Touch Sensitivity (sensibilidad de la pulsación)	29, 30

U

USB MIDI (MIDI USB)	19
---------------------------	----

NOTAS

Important Notice: Guarantee Information for customers in European Economic Area (EEA) and Switzerland

Important Notice: Guarantee Information for customers in EEA* and Switzerland For detailed guarantee information about this Yamaha product, and Pan-EEA* and Switzerland warranty service, please either visit the website address below (Printable file is available at our website) or contact the Yamaha representative office for your country. * EEA: European Economic Area	English
Wichtiger Hinweis: Garantie-Information für Kunden in der EWR* und der Schweiz Für nähere Garantie-Information über dieses Produkt von Yamaha, sowie über den Pan-EWR*- und Schweizer Garantieservice, besuchen Sie bitte entweder die folgend angegebene Internetadresse (eine druckfähige Version befindet sich auch auf unserer Webseite), oder wenden Sie sich an den für Ihr Land zuständigen Yamaha-Vertrieb. *EWR: Europäischer Wirtschaftsraum	Deutsch
Remarque importante: informations de garantie pour les clients de l'EEE et la Suisse Pour des informations plus détaillées sur la garantie de ce produit Yamaha et sur le service de garantie applicable dans l'ensemble de l'EEE ainsi qu'en Suisse, consultez notre site Web à l'adresse ci-dessous (le fichier imprimable est disponible sur notre site Web) ou contactez directement Yamaha dans votre pays de résidence. * EEE : Espace Economique Européen	Français
Belangrijke mededeling: Garantie-informatie voor klanten in de EER* en Zwitserland Voor gedetailleerde garantie-informatie over dit Yamaha-product en de garantieservice in heel de EER* en Zwitserland, gaat u naar de onderstaande website (u vindt een afdrukbaar bestand op onze website) of neemt u contact op met de vertegenwoordiging van Yamaha in uw land. * EER: Europese Economische Ruimte	Nederlands
Aviso importante: información sobre la garantía para los clientes del EEE* y Suiza Para una información detallada sobre este producto Yamaha y sobre el soporte de garantía en la zona EEE* y Suiza, visite la dirección web que se incluye más abajo (la versión del archivo para imprimir esta disponible en nuestro sitio web) o póngase en contacto con el representante de Yamaha en su país. * EEE: Espacio Económico Europeo	Español
Avviso importante: informazioni sulla garanzia per i clienti residenti nell'EEA* e in Svizzera Per informazioni dettagliate sulla garanzia relativa a questo prodotto Yamaha e l'assistenza in garanzia nei paesi EEA* e in Svizzera, potete consultare il sito Web all'indirizzo riportato di seguito (è disponibile il file in formato stampabile) oppure contattare l'ufficio di rappresentanza locale della Yamaha. * EEA: Area Economica Europea	Italiano
Aviso importante: informações sobre as garantias para clientes da AEE* e da Suíça Para obter uma informação pormenorizada sobre este produto da Yamaha e sobre o serviço de garantia na AEE* e na Suíça, visite o site a seguir (o arquivo para impressão está disponível no nosso site) ou entre em contato com o escritório de representação da Yamaha no seu país. * AEE: Área Económica Europeia	Português
Σημαντική σημείωση: Πληροφορίες εγγύησης για τους πελάτες στον ΕΟΧ* και Ελλάδα Για λεπτομερείς πληροφορίες εγγύησης σχετικά με το παρόν προϊόν της Yamaha και την κάλυψη εγγύησης σε όλες τις χώρες του ΕΟΧ και την Ελλάδα, επισκεφτείτε την παρακάτω ιστοσελίδα (Εκτυπώσιμη μορφή είναι διαθέσιμη στην ιστοσελίδα μας) ή απευθυνθείτε στην αντιπροσωπεία της Yamaha στη χώρα σας. * ΕΟΧ: Ευρωπαϊκός Οικονομικός Χώρος	Ελληνικά
Viktigt: Garantiinformation för kunder i EES-området* och Schweiz För detaljerad information om denna Yamahaprodukt samt garantiservice i hela EES-området* och Schweiz kan du antingen besöka nedanstående webbadress (en utskriftsvänlig fil finns på webbplatsen) eller kontakta Yamahas officiella representant i ditt land. * EES: Europeiska Ekonomiska Samarbetsområdet	Svenska
Viktig merknad: Garantiinformasjon for kunder i EØS* og Sveits Detaljert garantiinformasjon om dette Yamaha-produktet og garantiservice for hele EØS-området* og Sveits kan fås enten ved å besøke nettstedene nedenfor (utskriftsversjon finnes på våre nettsider) eller kontakte Yamahas kontoret i landet der du bor. *EØS: Det europeiske økonomiske samarbeidsområdet	Norsk
Vigtig oplysning: Garantioplysninger til kunder i EØ* og Schweiz De kan finde detaljerede garantioplysninger om dette Yamaha-produkt og den fælles garantiserviceordning for EØ* (og Schweiz) ved at besøge det websted, der er angivet nedenfor (der findes en fil, som kan udskrives, på vores websted), eller ved at kontakte Yamahas nationale repræsentationskontor i det land, hvor De bor. * EØ: Det Europæiske Økonomiske Område	Dansk
Tärkeä ilmoitus: Takuutiedot Euroopan talousalueen (ETA)* ja Sveitsin asiakkaille Tämän Yamaha-tuotteen sekä ETA-alueen ja Sveitsin takuuta koskevat yksityiskohtaiset tiedot saatte alla olevasta nettiosoitteesta. (Tulostettava tiedosto saatavissa sivustollamme.) Voitte myös ottaa yhteyttä paikalliseen Yamaha-edustajaan. *ETA: Euroopan talousalue	Suomi
Ważne: Warunki gwarancyjne obowiązujące w EOG* i Szwajcarii Aby dowiedzieć się więcej na temat warunków gwarancyjnych tego produktu firmy Yamaha i serwisu gwarancyjnego w całym EOG* i Szwajcarii, należy odwiedzić wskazaną poniżej stronę internetową (Plik gotowy do wydruku znajduje się na naszej stronie internetowej) lub skontaktować się z przedstawicielstwem firmy Yamaha w swoim kraju. * EOG — Europejski Obszar Gospodarczy	Polski
Důležité oznámení: Záruční informace pro zákazníky v EHS* a ve Švýcarsku Podrobné záruční informace o tomto produktu Yamaha a záručním servisu v celém EHS* a ve Švýcarsku naleznete na níže uvedené webové adrese (soubor k tisku je dostupný na našich webových stránkách) nebo se můžete obrátit na zástupce firmy Yamaha ve své zemi. * EHS: Evropský hospodářský prostor	Česky
Fontos figyelemzetetés: Garancia-információk az EGT* területén és Svájcban élő vásárlók számára A jelen Yamaha termékre vonatkozó részletes garancia-információk, valamint az EGT*-re és Svájcra kiterjedő garanciális szolgáltatás tekintetében keresse fel webhelyünket az alábbi címen (a webhelyen nyomtatható fájl is található), vagy pedig lépjen kapcsolatba az országában működő Yamaha képviselői irodával. * EGT: Európai Gazdasági Térség	Magyar
Oluline märkus: Garantiiteave Euroopa Majanduspiirkonna (EMP)* ja Šveitsi klientidele Täpsemat teabes saamiseks selle Yamaha toote garantii ning kogu Euroopa Majanduspiirkonna ja Šveitsi garantiiteeninduse kohta, külastage palun veebisaiti alljärgneval aadressil (meie saidil on saadaval printitav fail) või pöörduge Teie regiooni Yamaha esinduse poole. * EMP: Euroopa Majanduspiirkond	Eesti keel
Svarīgs paziņojums: garantijas informācija klientiem EEZ* un Šveicē Lai saņemtu detalizētu garantijas informāciju par šo Yamaha produktu, kā arī garantijas apkalpošanu EEZ* un Šveicē, lūdzmu, apmeklējiet zemāk norādīto tīmekļa vietnes adresi (tīmekļa vietnē ir pieejams drukājams fails) vai sazinieties ar jūsu valsti apkalpojošo Yamaha pārstāvniecību. * EEZ: Eiropas Ekonomikas zona	Latviešu
Dėmesio: informacija dėl garantijos pirkėjams EEE* ir Šveicarijoje Jei reikia išsamios informacijos apie šį „Yamaha“ produktą ir jo techninę priežiūrą visoje EEE* ir Šveicarijoje, apsilankykite mūsų svetainėje toliau nurodytu adresu (svetainėje yra spausdintinas failas) arba kreipkitės į „Yamaha“ atstovybę savo šaliai. *EEE – Europos ekonominė erdvė	Lietuvių kalba
Dôležité upozornenie: Informácie o záruke pre zákazníkov v EHP* a Švajčiarsku Podrobné informácie o záruke týkajúce sa tohto produktu od spoločnosti Yamaha a garančnom servise v EHP* a Švajčiarsku nájdete na webovej stránke uvedenej nižšie (na našej webovej stránke je k dispozícii súbor na tlač) alebo sa obráťte na zástupcu spoločnosti Yamaha vo svojej krajine. * EHP: Európsky hospodársky priestor	Slovenčina
Pomembno obvestilo: Informacije o garanciji za kupce v EGP* in Švici Za podrobnejše informacije o tem Yamahinem izdelku ter garancijskem servisu v celotnem EGP in Švici, obiščite spletno mesto, ki je navedeno spodaj (natisljiva datoteka je na voljo na našem spletnem mestu), ali se obrnite na Yamahinega predstavnika v svoji državi. * EGP: Evropski gospodarski prostor	Slovenščina
Важно съобщение: Информация за гаранцията за клиенти в ЕИП* и Швейцария За подробна информация за гаранцията за този продукт на Yamaha и гаранционното обслужване в паневропейската зона на ЕИП* и Швейцария или посетете посочения по-долу уеб сайт (на нашия уеб сайт има файл за печат), или се свържете с представителния офис на Yamaha във вашата страна. * ЕИП: Европейско икономическо пространство	Български език
Notificare importantă: Informații despre garanție pentru clienții din SEE* și Elveția Pentru informații detaliate privind acest produs Yamaha și serviciul de garanție Pan-SEE* și Elveția, vizitați site-ul la adresa de mai jos (fișierul imprimabil este disponibil pe site-ul nostru) sau contactați biroul reprezentanței Yamaha din țara dumneavoastră. * SEE: Spațiul Economic European	Limba română
Važna obavijest: Informacije o jamstvu za države EGP-a i Švicarske Za detaljne informacije o jamstvu za ovaj Yamahin proizvod te jamstvenom servisu za cijeli EGP i Švicarsku, molimo Vas da posjetite web-stranicu navedenu u nastavku ili kontaktirate ovlaštenog Yamahinog dobavljača u svojoj zemlji. * EGP: Europski gospodarski prostor	Hrvatski

<https://europe.yamaha.com/warranty/>

For details of products, please contact your nearest Yamaha representative or the authorized distributor listed below.

Para detalles sobre productos, contacte su tienda Yamaha más cercana o el distribuidor autorizado que se lista debajo.

Pour plus de détails sur les produits, veuillez-vous adresser à Yamaha ou au distributeur le plus proche de vous figurant dans la liste suivante.

NORTH AMERICA

CANADA

Yamaha Canada Music Ltd.
135 Milner Avenue, Toronto, Ontario M1S 3R1,
Canada
Tel: +1-416-298-1311

U.S.A.

Yamaha Corporation of America
6600 Orangethorpe Avenue, Buena Park, CA
90620, U.S.A.
Tel: +1-714-522-9011

CENTRAL & SOUTH AMERICA

MEXICO

Yamaha de México, S.A. de C.V.
Av. Insurgentes Sur 1647 Piso 9, Col. San José
Insurgentes, Delegación Benito Juárez, CDMX,
C.P. 03900, México
Tel: +52-55-5804-0600

BRAZIL

Yamaha Musical do Brasil Ltda.
Praça Professor José Lannes, 40-Cjs 21 e 22,
Brooklin Paulista Novo CEP 04571-100 – São
Paulo – SP, Brazil
Tel: +55-11-3704-1377

ARGENTINA

**Yamaha Music Latin America, S.A.,
Sucursal Argentina**
Olga Cossetini 1553, Piso 4 Norte,
Madero Este-C1107CEK,
Buenos Aires, Argentina
Tel: +54-11-4119-7000

PANAMA AND OTHER LATIN AMERICAN REGIONS/CARIBBEAN REGIONS

Yamaha Music Latin America, S.A.
Edificio Torre Davivienda, Piso: 20 Avenida
Balboa, Marbella, Corregimiento de Bella Vista,
Ciudad de Panamá, Rep. de Panamá
Tel: +507-269-5311

EUROPE

THE UNITED KINGDOM/IRELAND

Yamaha Music Europe GmbH (UK)
Sherbourne Drive, Tilbrook, Milton Keynes,
MK7 8BL, U.K.
Tel: +44-1908-366700

GERMANY

Yamaha Music Europe GmbH
Siemensstrasse 22-34, 25462 Rellingen, Germany
Tel: +49-4101-303-0

SWITZERLAND/LIECHTENSTEIN

**Yamaha Music Europe GmbH, Branch
Switzerland in Thalwil**
Seestrasse 18a, 8800 Thalwil, Switzerland
Tel: +41-44-3878080

AUSTRIA/CROATIA/CZECH REPUBLIC/ HUNGARY/ROMANIA/SLOVAKIA/ SLOVENIA

Yamaha Music Europe GmbH, Branch Austria
Schleiergasse 20, 1100 Wien, Austria
Tel: +43-1-60203900

POLAND

**Yamaha Music Europe
Sp.z o.o. Oddział w Polsce**
ul. Młynarska 48, 01-171 Warszawa, Poland
Tel: +48-22-880-08-88

BULGARIA

Dinacord Bulgaria LTD.
Bul. Iskarsko Schose 7 Targowski Zentar
Ewropa 1528 Sofia, Bulgaria
Tel: +359-2-978-20-25

MALTA

Olimpus Music Ltd.
Valletta Road, Mosta MST9010, Malta
Tel: +356-2133-2093

NETHERLANDS/BELGIUM/ LUXEMBOURG

Yamaha Music Europe, Branch Benelux
Wattbaan 1 3439ML Nieuwegein,
The Netherlands
Tel: +31-347-358040

FRANCE

Yamaha Music Europe
7 rue Ambroise Croizat, Zone d'activités de
Pariest, 77183 Croissy-Beaubourg, France
Tel: +33-1-6461-4000

ITALY

Yamaha Music Europe GmbH, Branch Italy
Via Tinelli N.67/69 20855 Gerno di Lesmo (MB),
Italy
Tel: +39-039-9065-1

SPAIN/PORTUGAL

**Yamaha Music Europe GmbH Ibérica,
Sucursal en España**
Ctra. de la Coruña km. 17,200, 28231
Las Rozas de Madrid, Spain
Tel: +34-91-639-88-88

GREECE

Philippos Nakas S.A. The Music House
19th km. Leof. Lavriou 190 02 Peania – Attiki,
Greece
Tel: +30-210-6686260

SWEDEN

**Yamaha Music Europe GmbH Germany Filial
Scandinavia**
JA Wettergrensgata 1, 400 43 Göteborg, Sweden
Tel: +46-31-89-34-00

DENMARK

**Yamaha Music Denmark,
Filial of Yamaha Music Europe GmbH, Tyskland**
Generatorvej 8C, ST. TH., 2860 Søborg, Denmark
Tel: +45-44-92-49-00

FINLAND

F-Musiikki Oy
Antaksentie 4
FI-01510 Vantaa, Finland
Tel: +358 (0)96185111

NORWAY

**Yamaha Music Europe GmbH Germany -
Norwegian Branch**
c/o Box 30053, 400 43 Göteborg, Sweden
Tel: +47-6716-7800

ICELAND

Hljodfaerahusid Ehf.
Sidumula 20
IS-108 Reykjavik, Iceland
Tel: +354-525-5050

CYPRUS

Nakas Music Cyprus Ltd.
Nikis Ave 2k
1086 Nicosia
Tel: + 357-22-511080

Major Music Center
21 Ali Riza Ave. Ortakoy
P.O.Box 475 Lefkoşa, Cyprus
Tel: (392) 227 9213

RUSSIA

Yamaha Music (Russia) LLC.
Room 37, entrance 7, bld. 7, Kievskaya street,
Moscow, 121059, Russia
Tel: +7-495-626-5005

OTHER EUROPEAN REGIONS

Yamaha Music Europe GmbH
Siemensstrasse 22-34, 25462 Rellingen, Germany
Tel: +49-4101-303-0

AFRICA

Yamaha Music Gulf FZE
JAFZA-16, Office 512, P.O.Box 17328,
Jebel Ali FZE, Dubai, UAE
Tel: +971-4-801-1500

MIDDLE EAST

TURKEY

Dore Muzik
Yeni Sülün Sokak No. 10
Levent İstanbul / Türkiye
Tel: +90-212-236-3640
Fax: +90-212-259-5567

ISRAEL

RBX International Co., Ltd.
P.O. Box 10245, Petach-Tikva, 49002
Tel: (972) 3-925-6900

OTHER REGIONS

Yamaha Music Gulf FZE
JAFZA-16, Office 512, P.O.Box 17328,
Jebel Ali FZE, Dubai, UAE
Tel: +971-4-801-1500

ASIA

MAINLAND CHINA

Yamaha Music & Electronics (China) Co., Ltd.
2F, Yunhedasha, 1818 Xinzha-lu, Jingan-qu,
Shanghai, China
Tel: +86-400-051-7700

INDIA

Yamaha Music India Private Limited
P-401, JMD Megapolis, Sector-48, Sohna Road,
Gurugram-122018, Haryana, India
Tel: +91-124-485-3300

INDONESIA

PT Yamaha Musik Indonesia Distributor
Yamaha Music Center Bldg. Jalan Jend. Gatot
Subroto Kav. 4, Jakarta 12930, Indonesia
Tel: +62-21-520-2577

KOREA

Yamaha Music Korea Ltd.
11F, KB Life Tower, 298, Gangnam-daero,
Gangnam-gu, Seoul, 06253, Korea
Tel: +82-2-3467-3300

MALAYSIA

Yamaha Music (Malaysia) Sdn. Bhd.
No.8, Jalan Perbandaran, Kelana Jaya, 47301
Petaling Jaya, Selangor, Malaysia
Tel: +60-3-78030900

SINGAPORE

Yamaha Music (Asia) Private Limited
Block 202 Hougang Street 21, #02-00,
Singapore 530202, Singapore
Tel: +65-6740-9200

TAIWAN

Yamaha Music & Electronics Taiwan Co., Ltd.
2F., No.1, Yuandong Rd., Banqiao Dist.,
New Taipei City 22063, Taiwan
Tel: +886-2-7741-8888

THAILAND

Siam Music Yamaha Co., Ltd.
3, 4, 15, 16th Fl., Siam Motors Building,
891/1 Rama 1 Road, Wangmai,
Pathumwan, Bangkok 10330, Thailand
Tel: +66-2215-2622

VIETNAM

Yamaha Music Vietnam Company Limited
15th Floor, Nam A Bank Tower, 201-203 Cach
Mang Thang Tam St., Ward 4, Dist.3,
Ho Chi Minh City, Vietnam
Tel: +84-28-3818-1122

OTHER ASIAN REGIONS

<https://asia.yamaha.com/>

OCEANIA

AUSTRALIA

Yamaha Music Australia Pty. Ltd.
Level 1, 80 Market Street, South Melbourne,
VIC 3205 Australia
Tel: +61-3-9693-5111

NEW ZEALAND

Music Works LTD
P.O.BOX 6246 Wellesley, Auckland 4680,
New Zealand
Tel: +64-9-634-0099

REGIONS AND TRUST TERRITORIES IN PACIFIC OCEAN

<https://asia.yamaha.com/>



© 2022 Yamaha Corporation

Published 08/2023 MWMA-C0

YAMAHA CORPORATION

10-1 Nakazawa-cho, Chuo-ku, Hamamatsu, 430-8650 Japan



VGW5910