

# PRECAUCIONES

## LEER DETENIDAMENTE ANTES DE EMPEZAR

Guarde este manual en un lugar seguro y fácilmente accesible para futuras consultas.



## ADVERTENCIA

**Siga siempre las precauciones básicas detalladas a continuación para prevenir la posibilidad de lesiones graves, o incluso la muerte, por descargas eléctricas, cortocircuitos, daños, incendios u otros peligros. Entre estas precauciones se incluyen, aunque no de forma exclusiva, las siguientes:**

### Alimentación

- No coloque el cable USB cerca de fuentes de calor como calefactores o radiadores. Asimismo, no doble demasiado el cable ni lo deteriore de ningún otro modo, ni ponga objetos pesados encima de él.
- Utilice el instrumento únicamente con la tensión especificada. La tensión requerida aparece impresa en la placa de nombre del instrumento.
- El cable USB incluido se ha diseñado para su uso exclusivo con este instrumento. No lo utilice para ningún otro instrumento.
- Compruebe periódicamente el enchufe eléctrico y limpie la suciedad y el polvo acumulados.

### No abrir el instrumento

- El instrumento contiene piezas cuyo mantenimiento no debe realizar el usuario. No abra el instrumento ni trate de desmontar o modificar sus componentes internos. Si se produjera algún fallo, interrumpa inmediatamente su uso y póngase en contacto con el Servicio técnico de Yamaha para que lo inspeccione.

### Advertencia sobre el agua

- No exponga el instrumento a la lluvia, ni lo use cerca del agua o en lugares donde haya mucha humedad, ni le ponga encima recipientes (como jarrones, botellas o vasos) que contengan líquido, ya que puede derramarse y penetrar en el interior del aparato. Si algún líquido, como agua, se filtrara en el instrumento, apáguelo de inmediato y desconecte la clavija de la toma de CA. Seguidamente, pida al servicio técnico de Yamaha que lo revise.
- Nunca inserte ni retire una clavija con las manos mojadas.

### Advertencia sobre el contacto con fuego

- No coloque sobre la unidad objetos encendidos como, por ejemplo, velas, porque podrían caerse y provocar un incendio.

### Afecta a los dispositivos de electromedicina

- El magnetismo puede afectar a los dispositivos de electromedicina.
  - No utilice este producto cerca de dispositivos médicos ni dentro de áreas donde el uso de ondas de radio esté restringido.
  - No utilice este producto a menos de 15 cm de personas que lleven implantado un marcapasos o un desfibrilador.

### Pilas

- Tenga en cuenta las precauciones que se indican a continuación. Si no fuera así, podría producirse una explosión, un incendio, un recalentamiento o fugas.
  - No manipule ni desmonte las pilas.
  - No tire pilas al fuego.
  - No intente recargar pilas que no sean recargables.
  - Mantenga las pilas separadas de objetos metálicos como collares, horquillas, monedas y llaves.
  - Utilice el tipo de pila especificado (página 13).
  - Utilice pilas nuevas, todas del mismo tipo, del mismo modelo y del mismo fabricante.
  - Asegúrese siempre de que todas las pilas estén colocadas conforme a las marcas de polaridad +/-.
  - Cuando se agoten las pilas o no se vaya a utilizar el instrumento durante mucho tiempo, quite las pilas del instrumento.
  - Si utiliza pilas de Ni-MH, siga las instrucciones que se suministran con ellas. Para cargarlas, utilice únicamente el cargador especificado.
- No deje las pilas cerca de niños pequeños que puedan tragárselas accidentalmente.
- Si las pilas tienen alguna fuga, evite el contacto con el fluido derramado. Si el fluido de la pila entra en contacto con los ojos, la boca o la piel, lávese inmediatamente con agua y consulte a un médico. El fluido de las pilas es corrosivo y puede causar pérdida de visión o quemaduras químicas.

### Si observa cualquier anomalía

- Si surge alguno de los problemas siguientes, apague inmediatamente el interruptor y desenchufe el aparato. (Si está utilizando pilas, sáquelas del instrumento.) Seguidamente, pida al servicio técnico de Yamaha que lo inspeccione.
  - El cable USB o el enchufe están desgastados o dañados.
  - Produce olor o humo no habituales.
  - Se ha caído algún objeto dentro del instrumento.
  - Se produce una pérdida repentina de sonido mientras se está utilizando el instrumento.
  - Si existe cualquier grieta o rotura en el instrumento.



# ATENCIÓN

**Adopte siempre las precauciones básicas indicadas a continuación para evitar posibles lesiones personales, así como daños en el instrumento o en otros objetos. Entre estas precauciones se incluyen, aunque no de forma exclusiva, las siguientes:**

## Alimentación

- Utilice solamente el adaptador de alimentación USB especificado (página 6). Si se usa un adaptador erróneo, pueden producirse daños en el instrumento o recalentamiento.
- No conecte el instrumento a una toma eléctrica usando un conector múltiple. Si lo hiciera, podría reducirse la calidad del sonido o recalentarse la toma.
- Cuando quite el enchufe del instrumento o de la toma, tire siempre del propio enchufe y no del cable USB. Si tira del cable, este puede dañarse.
- Cuando no vaya a utilizar el instrumento durante un período prolongado de tiempo o mientras haya tormentas con aparato eléctrico, retire el enchufe de la toma de corriente.

## Colocación

- No coloque el instrumento en una posición inestable en la que se pueda caer accidentalmente.
- Antes de mover el instrumento, retire todos los cables conectados para evitar daños en los propios cables o lesiones a alguien que pudiera tropezar con ellos.
- Al instalar el instrumento, asegúrese de que puede accederse fácilmente a la toma de CA. Si se produce algún problema o un fallo en el funcionamiento, apague inmediatamente el interruptor de alimentación y desconecte el enchufe de la toma de corriente. Aunque el interruptor de alimentación esté apagado, sigue llegando al producto un nivel mínimo de electricidad. Si no va a utilizar el dispositivo durante un período prolongado de tiempo, desenchufe el cable de alimentación de la toma de CA.

## Conexiones

- Antes de conectar el instrumento a otros componentes electrónicos, desconecte la alimentación de todos los componentes. Antes de conectar o desconectar la alimentación de todos los componentes, ponga todos los niveles de volumen al mínimo.
- Asegúrese de ajustar el volumen de todos los componentes al nivel mínimo y aumente gradualmente los controles de volumen mientras toca el instrumento para ajustar el nivel de sonido deseado.

## Precauciones de uso

- No introduzca los dedos o la mano en ningún hueco del instrumento.
- Nunca inserte ni deje caer papeles u objetos metálicos o de otro tipo entre las hendiduras del panel o del teclado. Podría causar lesiones personales, daños en el instrumento o en otros equipos, o fallos en el funcionamiento.
- No se apoye ni coloque objetos pesados sobre el instrumento, y no ejerza una fuerza excesiva sobre los botones, interruptores o conectores.
- No utilice el instrumento o dispositivo ni los auriculares con volumen alto o incómodo durante un período prolongado, ya que podría provocar una pérdida de audición permanente. Si experimenta alguna pérdida auditiva u oye pitidos, consulte a un médico.

Yamaha no se responsabiliza de los daños ocasionados como consecuencia de un uso inadecuado o modificaciones realizadas en el instrumento, ni tampoco por datos perdidos o destruidos.

Apague siempre el instrumento cuando no lo utilice.

Aunque el interruptor  (en espera/encendido) se encuentre en la posición "en espera" (con la pantalla apagada), la electricidad sigue fluyendo por el instrumento al nivel mínimo.

Si no va a utilizar el instrumento durante algún tiempo, desenchúfelo de la toma de corriente de la pared.

Asegúrese de desechar las pilas usadas de acuerdo con la normativa local.

DMI-7 2/2

## AVISO

**Para evitar la posibilidad de que se produzcan errores de funcionamiento o daños en el producto, los datos u otros objetos, tenga en cuenta los avisos que se incluyen a continuación.**

### ■ Manejo

- No utilice el instrumento junto a televisores, radios, equipos estereofónicos, teléfonos móviles u otros dispositivos eléctricos. Si lo hiciera, el instrumento, el televisor o la radio podrían generar ruido.
- No exponga el instrumento a polvo o vibraciones excesivas ni a temperaturas extremas (evite ponerlo al sol, cerca de estufas o dentro de automóviles durante el día) para evitar así la posibilidad de que se deforme el panel, se dañen los componentes internos o se produzca un funcionamiento inestable. (Rango de temperatura de servicio verificado: de 5° a 40 °C, o de 41° a 104 °F).
- Tampoco coloque objetos de vinilo, plástico o goma sobre el instrumento, pues podrían decolorar el panel o el teclado.

### ■ Mantenimiento

- Cuando limpie el instrumento, utilice un paño suave y seco. No use diluyentes de pintura, disolventes, alcohol, líquidos limpiadores ni paños impregnados con productos químicos.

### ■ Guardar datos

- Algunos datos del instrumento (página 7) se retienen cuando se apaga la alimentación. Sin embargo, los datos guardados se pueden perder debido a fallos, un error de funcionamiento, etc.

## Información

### ■ Acerca del copyright

- Queda terminantemente prohibida la copia de datos musicales disponibles en el mercado, incluidos, entre otros, los datos MIDI y/o los datos de audio, excepto para uso personal del comprador.
- En este producto se incluye contenido cuyo copyright es propiedad de Yamaha, o para el cual Yamaha dispone de licencia para utilizar el copyright de otras empresas. Debido a las leyes de copyright y otras leyes aplicables, NO está permitido distribuir soportes en los que se guarde o se grave este contenido y se mantenga prácticamente igual o muy similar al contenido del producto.

\* El contenido descrito anteriormente incluye un programa informático, datos de acompañamiento de estilo, datos MIDI, datos WAVE, datos de grabación de voz, una partitura, datos de partituras, etc.

\* Si está permitido distribuir soportes en los que se haya grabado su interpretación o producción musical utilizando este contenido y no se requiere el permiso de Yamaha Corporation en tales casos.

### ■ Acerca de las funciones y datos incluidos con el instrumento

- Se han editado la duración y los arreglos de algunas de las canciones predefinidas, por lo que pueden no ser exactamente iguales que las originales.

### ■ Acerca de este manual

- Las ilustraciones y las pantallas mostradas en este manual de instrucciones se presentan exclusivamente a título orientativo para el aprendizaje, y es posible que no coincidan completamente con su instrumento.
- Los nombres de empresas y productos utilizados en este manual son marcas comerciales o marcas comerciales registradas de sus respectivos titulares.

¡Le damos las gracias por adquirir este teclado digital de Yamaha, el PSS-E30 Remie! Remie cuenta con numerosos efectos de sonido y una función QUIZ, para que incluso los niños pequeños disfruten tocando. La lectura atenta de este manual le permitirá disfrutar de las útiles y avanzadas funciones del Remie. Recomendamos guardar el manual en un lugar seguro y accesible, para futuras consultas.

## Accesorios incluidos

- Manual de instrucciones (este libro) (1)
- Cable USB (1)
- Online Member Product Registration (Hoja de registro de producto para miembros en línea) (1)

## Song Book (Libro de canciones) (documento en línea)



### Song Book (libro de canciones)

Contiene partituras musicales para las canciones predefinidas (excepto la canción Song N.º 001) del Remie. Para obtener este libro de canciones, acceda al sitio web de Yamaha y haga clic en la ficha "Download" (Descargar) debajo del nombre de modelo.

## Conexión de auriculares o equipo de sonido externo (toma [PHONES/OUTPUT])

Para conectar unos auriculares estéreo con una miniclavija estéreo. Esta toma también funciona como salida externa para enviar la señal de audio de este instrumento a un equipo de audio externo. Los altavoces del instrumento se desconectan automáticamente al insertar una clavija de auriculares, etc., en esta toma.

### ATENCIÓN

- Antes de usar los auriculares, ajuste el volumen del instrumento en el nivel mínimo. A continuación eleve gradualmente el volumen mientras toca el instrumento, por comodidad de escucha y seguridad.
- No utilice el instrumento o los auriculares a un nivel de volumen alto o incómodo durante un período prolongado, ya que esto podría ocasionar una pérdida de audición permanente.
- Antes de conectar el instrumento a otros componentes electrónicos, ajuste todos los niveles de volumen al mínimo y, a continuación, desconecte la alimentación de todos los componentes. De lo contrario, los componentes pueden sufrir una descarga eléctrica u otros daños.

### AVISO

Para evitar posibles daños en el dispositivo externo, primero encienda el instrumento y, después, el dispositivo externo. Cuando apague la alimentación, invierta este orden: apague primero el dispositivo externo y, a continuación, el instrumento.

Trasera

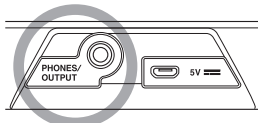

# Instalar

Según cómo se alimente el instrumento, siga una de las dos instrucciones de alimentación siguientes. Este instrumento no incluye accesorios de la fuente de alimentación (excepto el cable USB), así que deberá comprarlos por separado si es necesario.

### AVISO

Utilice un cable USB con una longitud máxima de 3 metros. Si el sonido se degrada, utilice el cable USB incluido o baje el volumen principal si es necesario.

## 1 Uso de un adaptador de alimentación USB o una batería móvil USB, etc.

Conecte el cable USB incluido y el adaptador de alimentación USB (o la batería móvil USB) disponible en el mercado en el orden que se muestra en la ilustración.

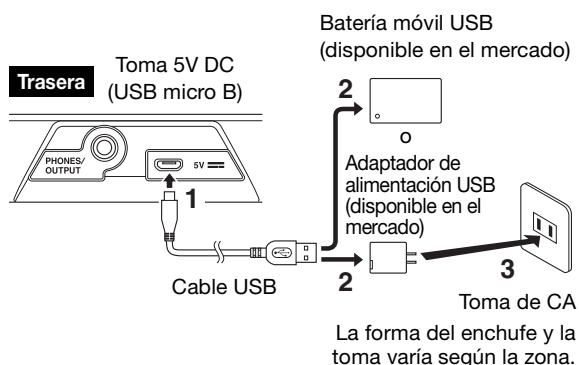

Cuando desconecte el cable USB, apague primero la alimentación y, a continuación, siga a la inversa el orden antes mostrado.

### Requisitos del adaptador de alimentación USB/de la batería móvil USB

- Tensión de salida: 4,8 V a 5,2 V
- Corriente de salida: 0,5 A o superior

### ATENCIÓN

Utilice un adaptador de alimentación USB o una batería móvil USB con las especificaciones anteriores. Si se usa un adaptador USB incorrecto, pueden producirse daños en el instrumento o recalentamiento. Lea las precauciones de seguridad correspondientes al adaptador de alimentación USB o la batería móvil USB que utilice.

### AVISO

Algunas baterías móviles USB dejan de suministrar energía automáticamente cuando se conectan a un dispositivo con bajo consumo de corriente, como este instrumento. Utilice una batería móvil USB que tenga una función de modo de corriente baja, etc., y pueda suministrar energía a dispositivos con un consumo de corriente de 40 mA o menos.

## 2 Uso de pilas

Este instrumento necesita cuatro pilas de tamaño "AA", alcalinas (LR6)/de manganeso (R6) o recargables de níquel e hidruro de metal (pilas recargables Ni-MH). Para este instrumento se recomiendan las pilas alcalinas o recargables Ni-MH, ya que cualquier otro tipo proporcionará un rendimiento menor.

### ! ADVERTENCIA

Consulte la sección "Pilas" del apartado "Precauciones" (página 4).

- 1 Compruebe que el instrumento está apagado.
- 2 Abra la tapa del compartimento de las pilas que se encuentra en el panel inferior del instrumento.

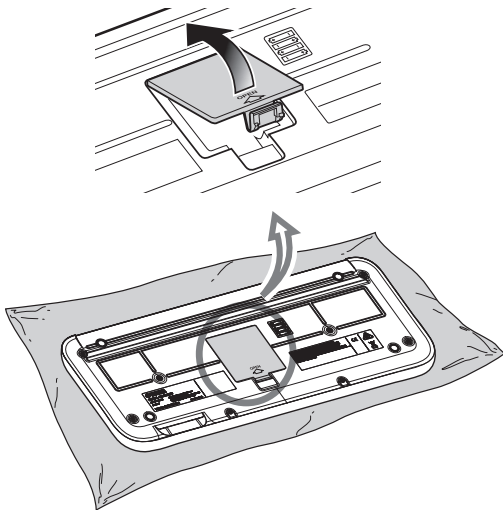

- 3 Inserte las cuatro pilas nuevas, respetando las marcas de polaridad indicadas en el interior del compartimento.

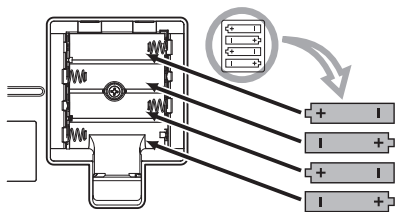

- 4 Vuelva a colocar la tapa del compartimento, asegurándose de que quede cerrada firmemente.

### AVISO

- Asegúrese de ajustar correctamente el tipo de pilas (página 12). Si el tipo de pilas no se ajusta, podría reducirse su vida útil.
- Si se conecta o desconecta el cable USB con las pilas puestas, se puede apagar el equipo y, como resultado, se pueden perder datos.

## Resolución de problemas

Problema	Solución
<ul style="list-style-type: none"> <li>• No hay sonido.</li> <li>• El volumen es demasiado bajo.</li> </ul>	<ul style="list-style-type: none"> <li>• Aumente el volumen.</li> <li>• Desconecte los auriculares de la toma [PHONES/OUTPUT] (página 6).</li> <li>• Compruebe si el ajuste de límite de volumen (página 12) es demasiado bajo o no.</li> <li>• Sustituya todas las pilas por otras nuevas o recargadas.</li> </ul>
El sonido se degrada o se entrecorta.	Utilice el cable USB incluido o baje el volumen principal.
De repente, la alimentación se desconecta de forma imprevista.	Esto es normal, y es posible que la función de apagado automático esté activada (página 12). Si necesita desactivar la función de apagado automático, seleccione "OFF".
Cuando el instrumento está encendido, la alimentación se apaga de forma repentina e inesperada.	Se ha activado el circuito de protección debido a una sobrecorriente. Esto puede suceder cuando el adaptador de alimentación USB no cumple los requisitos de la página 6 o está dañado. Intente utilizar otro adaptador de alimentación USB que cumpla los requisitos del sistema, etc. Si aparece un error de funcionamiento, consulte al servicio técnico de Yamaha.

## Copia de seguridad e inicialización

### ● Parámetros de la copia de seguridad

Los ajustes siguientes se mantendrán aunque se apague el instrumento.

Volumen principal, límite de volumen, afinación, tipo de digitado de acordes, apagado automático, tipo de pilas

### AVISO

La alimentación se apaga cuando se desenchufa el adaptador de alimentación USB con la alimentación encendida o cuando se agotan las pilas alcalinas o de manganeso.

### ● Inicialización

Puede inicializar los parámetros de copia de seguridad mediante el siguiente método. Mientras mantiene pulsada la tecla blanca más aguda, pulse el interruptor  (espera/encendido) para encender la alimentación. En la pantalla aparece "CLR".

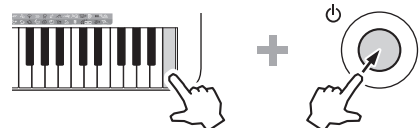

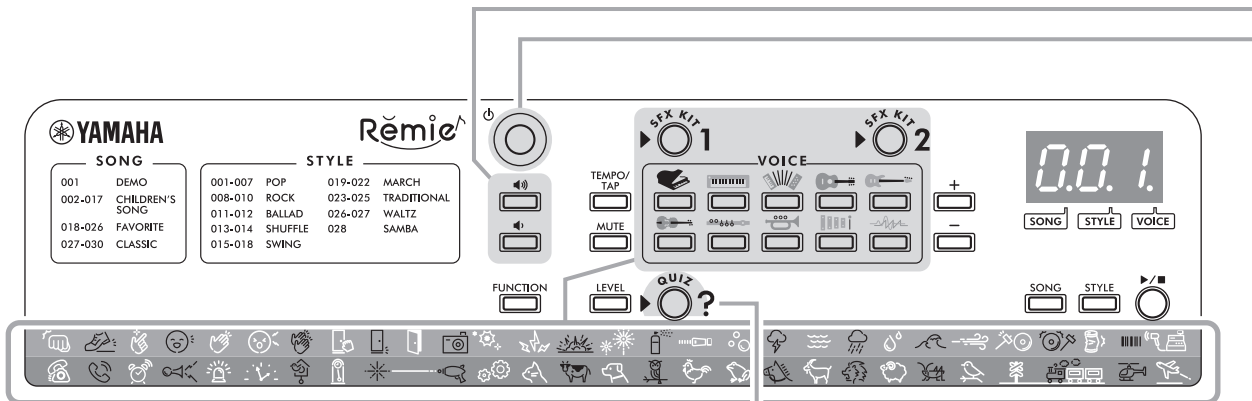

## ¡Toque el teclado y pruebe las voces!

🎵 Seleccione una voz de instrumento y reproduzca 🎵

1. Pulse el botón con la ilustración del instrumento musical, como se muestra a continuación.

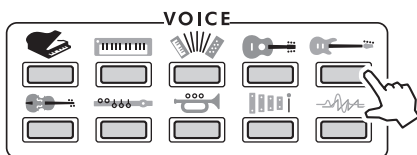

### ★ NOTA ★

La voz del instrumento cambia cada vez que se presiona el botón del instrumento musical. Para más detalles sobre las voces, consulte "Lista de voces" en la página 14.

2. Toque el teclado.



🎵 Toque algunos de los efectos de sonido divertidos 🎵

1. Presione ▶ **SEX KIT 1** o ▶ **SEX KIT 2**.

Puede tocar el efecto de sonido correspondiente a la ilustración que aparece sobre los teclados.



### ★ NOTA ★

Los efectos de sonido se aplican a las teclas sin ilustración. Para ver más detalles, consulte "Lista de conjuntos de percusión/ efectos especiales" en la página 15.

2. Toque el teclado con su efecto de sonido favorito.

Puede presionar ▶ **SEX KIT 1** para reproducir los sonidos de la ilustración que aparece encima; presione ▶ **SEX KIT 2** para reproducir los sonidos de las ilustraciones inferiores.

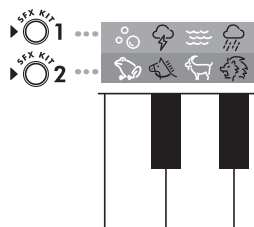

## Encendido y apagado del instrumento

Pulse  para encender la alimentación.  
En la pantalla aparece “00 1”.

Para poner el instrumento en espera, mantenga pulsado el interruptor durante alrededor de un segundo.

### ★ NOTA ★

Si no se utiliza el instrumento durante 30 minutos (como opción predeterminada) con la alimentación encendida, la alimentación de apagará automáticamente (función Apagado automático: página 12).

## Ajuste del volumen

Presione  para aumentar el volumen.



Presione  para reducir el volumen.

### ★ NOTA ★

- El nivel de volumen se puede cambiar de 00 a 15. El nivel predeterminado es 13.
- Remie tiene una función de límite de volumen para evitar que el volumen principal se ajuste accidentalmente en un nivel demasiado alto. Consulte información detallada en la página 12.

# ¡Pruebe Quiz y adivine el sonido!

## 1. Seleccione el sonido que desee adivinar.

Presione  1 o  2 para adivinar sonidos divertidos.



## 2. Presione ?.

¡Cuando suena la fanfarria, Quiz se inicia!



## 3. Toque la tecla correspondiente al sonido de .

En total, hay 10 preguntas.

Para salir de Quiz, pulse de nuevo .



## REGLAS

- El tiempo de respuesta es de 10 segundos.
- Si la respuesta es correcta, sonará una campana.
- Si la respuesta es incorrecta, sonará un zumbido.
- Si no toca ninguna tecla durante 10 segundos, suena un zumbido.
- Puede intentar responder tres veces a cada pregunta de Quiz.
- Si no toca la tecla correcta tres veces, sonará un zumbido y se iniciará la pregunta siguiente.

### ★ NOTA ★

Puede pulsar el botón [LEVEL] para seleccionar el nivel de dificultad de Quiz.  
El nivel cambiará cada vez que presione el botón.  
El ajuste predeterminado es “Auto (AUT).”

- NIVEL 1:** sonidos de 1 nota.
- NIVEL 2:** suenan 3 notas una a una.
- NIVEL 3:** suenan 3 notas simultáneamente.
- Automático:** el nivel cambia de NIVEL 1 a NIVEL 3 en función del número de respuestas correctas.

# ¡Escuche la canción e intente tocar acompañándola!

Rēmie<sup>^</sup> contiene 30 canciones predeterminadas.

En primer lugar, pulse .  
En la pantalla aparece el número de la canción (página 16).



Puede seleccionar la canción o escucharla mientras este punto esté iluminado.

## ¡Escuche la canción!

Presione el botón  para iniciar la reproducción.  
Para detener la reproducción, vuelva a pulsar el botón.

Escuche las distintas canciones mientras consulta Lista de canciones en la página 16.

Puede pulsar  o  para seleccionar la canción anterior o la siguiente.

Pulse  para seleccionar la primera canción de la categoría siguiente.

## ¡Intente tocar acompañando la canción!

1. Seleccione su canción favorita.

2. Pulse .

La parte de la melodía de la canción se silenciará.

Presione otra vez  para escuchar la parte de melodía.

3. Presione  para iniciar la reproducción de la canción.

4. Toque la parte de melodía utilizando como referencia el libro de canciones (página 6).

### ★ NOTA ★

- No puede silenciar la parte de melodía de la canción de demostración (Canción n.º 1).
- Puede descargar el libro de canciones (página 6) desde el sitio Web de Yamaha. Para ver información detallada, consulte “Song Book (Libro de canciones) (documento en línea)” en la página 6.

## Cambio del tempo

Pulse el botón [TEMPO/TAP] para cambiar el tempo de la canción, el estilo y el metrónomo (página 12). Utilice los botones [+] y [-] para cambiar el valor de tempo mientras se muestra en la pantalla “*♩* E P” o el valor de tempo actual.

### ● Seleccionar un tempo: inicio por pulsación

Mientras la reproducción de la canción o del estilo está interrumpida, pulse el botón [TEMPO/TAP] varias veces para iniciar la reproducción al tempo definido: cuatro veces para una canción o estilo de 4 tiempos o tres veces para una canción o estilo de 3 tiempos.

# ¡Intente tocar con ritmo y acompañamiento (estilos)!

**Remie** incluye una función de acompañamiento automático que reproduce automáticamente los “estilos” adecuados (ritmo+bajo+acompañamiento de acordes); se controlan con solo tocar acordes con la mano izquierda.

En primer lugar, pulse .  
Aparece en la pantalla el número del estilo (página 16).



Mientras este punto esté activado, puede seleccionar o reproducir el ritmo o el acompañamiento.

1. Pulse  para iniciar el ritmo.

2. Toque una tecla de la sección de acompañamiento (Smart Chord) de la siguiente ilustración para iniciar el acompañamiento.

Consulte Lista de estilos en la página 16 para seleccionar su estilo favorito.

Puede pulsar  o  para seleccionar el estilo anterior o el siguiente.

Pulse  para seleccionar el primer estilo de la categoría siguiente.

3. Trate de tocar parte de la melodía con las teclas C3 y por encima, como se muestra a la derecha.

Para ver información detallada sobre cómo tocar con un estilo, consulte “Cómo tocar con un estilo” en la página 13.

4. Para detener el ritmo o el acompañamiento automático, pulse .

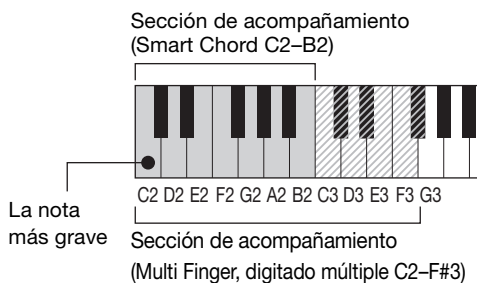

## ★ NOTA ★

### • Reproducción del acompañamiento

Remie incluye una función “Smart Chord” que permite iniciar y controlar estilos con solo pulsar una única nota de un acorde en la sección de acompañamiento de la ilustración anterior. Si desea tocar usted acordes completos, cambie “Tipo de digitado de acordes” (página 12) de “Smart Chord (5fr)” a “Multi Finger (flt)” (Varios dedos). Para ver información detallada, consulte “Acordes para reproducción de estilos” en la página 17.

- Para reproducir solo la parte de ritmo, pulse el botón [MUTE] antes o durante la reproducción de estilos. Puede volver a presionar el botón [MUTE] para iniciar de nuevo el acompañamiento.

## Función de inicio sincronizado de la canción o el estilo



Esta función permite iniciar la canción o el estilo con solo tocar una tecla o un acorde. Para más detalles, consulte la página 12.



# Las funciones



Para ajustar las diversas funciones, pulse la tecla adecuada (repetidamente en caso necesario) mientras mantiene pulsado **FUNCTION**.

Diagram showing the keyboard layout with function assignments:

- 1 Resonancia
- 2 Transposición
- 3 Afinación
- 4 Metrónomo
- 5 Tiempo del metrónomo
- 6 Volumen de canción/estilo/metrónomo
- 7 Inicio sincronizado
- 8 Tipo de digitado de acordes
- 9 Smart Chord Key (Tecla de acorde inteligente)
- 10 Tipo de pilas
- 11 Apagado automático
- 12 Límite de volumen

## Lista de funciones

Nombre de la función	Descripciones	Valor predeterminado	Rango/Ajustes
1 Resonancia	Activa y desactiva la función Sustain.	Desactivada (OFF)	Activada (ON) / Desactivada (OFF)
2 Transposición	Determina el tono del instrumento mediante incrementos de semitonos.	00	-12-0-12
3 Afinación	Determina la afinación del tono de todo el instrumento en incrementos de unos 0,2 Hz. El dígito de las centenas del valor de configuración se omite en la pantalla.	440.0 (400)	427.0 (270)-440.0 (400)-453.0 (530)
4 Metrónomo	Activa o desactiva el metrónomo.	Desactivado (OFF)	Activado (ON) / Desactivado (OFF)
5 Tiempo del metrónomo	Determina la signatura de compás. Por ejemplo, cuando se ajusta en 4, el compás se establece en 4/4 y el primer tiempo se acentúa con un sonido de campana.	El tiempo actual de la canción o el estilo	0 (sin campana) - 16
6 Volumen de canción/estilo/metrónomo	Determina el volumen de la canción, el estilo o el metrónomo.	12	00-15
7 Inicio sincronizado	Activa y desactiva la función Inicio sincronizado. Cuando esta función está activada, el número de la canción o del estilo parpadea en la pantalla y se puede iniciar la canción o el estilo con solo tocar una tecla o un acorde. <b>★ NOTA ★</b> Las canciones predefinidas de Remie contienen un compás silencioso al principio de cada canción. Por ese motivo, aunque la función de inicio sincronizado esté activada, la reproducción de la canción no comienza inmediatamente después de tocar una tecla o un acorde.	Desactivado	Activado (el n.º de canción/estilo parpadea en la pantalla) / Desactivado
8 Tipo de digitado de acordes	Determina cómo tocar los acordes en la sección de acompañamiento (página 11) al tocar con un estilo. • Smart Chord (Acorde inteligente) (S <sub>nr</sub> ): tocar solo la tecla de la nota fundamental del acorde. • Multi Finger (Varios dedos) (M <sub>L</sub> ): tocar todas las notas del acorde de la manera convencional.	Smart Chord (Acorde inteligente) (S <sub>nr</sub> )	Smart Chord (Acorde inteligente) (S <sub>nr</sub> ) / Multi Finger (Varios dedos) (M <sub>L</sub> )
9 Smart Chord Key (Tecla de acorde inteligente)	Determina la tonalidad cuando el tipo de digitado de acordes está definido como "Smart Chord". Por ejemplo, si hay 2 sostenidos (#) en la partitura (que indican la clave de D; consulte "Cómo tocar con un estilo" en la página 13), pulse la tecla A3 o G3 hasta que aparezca en la pantalla "SP2". Para conocer más detalles consulte "Acordes para reproducción de estilos" en la página 17.	Sin tonalidad (SP0: C Mayor o A Menor)	7 Flats (bemoles) (FL 7)-0 (SP0)-7 Sharps (sostenidos) (SP 7)
10 Tipo de pilas	Selecciona el tipo de pilas que se han instalado en el Remie.	Pilas alcalinas/pilas de manganeso (RL)	RL: pilas alcalinas/pilas de manganeso RI: pilas recargables
11 Apagado automático	Especifica el tiempo que transcurrirá antes de que se apague automáticamente el instrumento.	30 minutos	OFF/5/10/15/30/60/120 (minutos)
12 Límite de volumen	Determina el valor máximo del volumen principal.	15	01-15

# Especificaciones

<b>Nombre del producto</b>		Teclado digital
<b>Tamaño/peso</b>	<b>Dimensiones (ancho x fondo x alto)</b>	506 mm x 201 mm x 54 mm
	<b>Peso</b>	1,2 kg (sin pilas)
<b>Interfaz de control</b>	<b>Teclado</b>	Miniteclado de 37 teclas HQ (alta calidad)
	<b>Pantalla</b>	LED de 7 segmentos
	<b>Idioma del panel</b>	Inglés
<b>Voces</b>	<b>Polifonía (máx.)</b>	32
	<b>Número de voces</b>	49 (46 voces + 1 voz de percusión + 2 conjunto de SFX (74 efectos de sonido))
<b>Estilos de acompañamiento</b>	<b>Número de estilos</b>	28
	<b>Digitación</b>	Smart Chord (Acorde inteligente), Multi Finger (Varios dedos)
<b>Canciones</b>	<b>Número de canciones predefinidas</b>	30
	<b>Resonancia de panel</b>	Sí
	<b>Metrónomo</b>	Sí
	<b>Rango de tempo</b>	11–280, Ajuste del tempo (32–280)
	<b>Transposición</b>	-12–0–+12
	<b>Afinación</b>	427,0–440,0–453,0 Hz (incrementos de aprox. 0,2 Hz)
<b>Conexiones</b>		Toma de auriculares/salida (miniclavija estéreo), toma 5V CC (USB micro B)
<b>Sistema de sonido</b>	<b>Amplificadores</b>	1,4 W
	<b>Altavoces</b>	8 cm x 1
<b>Alimentación</b>	<b>Alimentación</b>	<ul style="list-style-type: none"> <li>• Adaptador de alimentación USB 5 V/500 mA</li> <li>• Cuatro pilas "AA" alcalinas (LR6), de manganeso (R6) o de Ni-MH recargables (HR6)</li> </ul>
	<b>Consumo de energía</b>	1,5 W
	<b>Auto Power Off (Apagado automático)</b>	Sí
<b>Accesorios incluidos</b>	<ul style="list-style-type: none"> <li>• Manual de instrucciones</li> <li>• Cable USB</li> <li>• Online Member Product Registration (Hoja de registro de producto para miembros en línea)</li> </ul>	
<b>Accesorios que se venden por separado (Es posible que no estén disponibles en algunas zonas).</b>	Auriculares (HPH-50/HPH-100/HPH-150)	

\* El contenido de este manual se aplica a las últimas especificaciones según la fecha de publicación. Para obtener el último manual, acceda al sitio web de Yamaha y descargue el archivo del manual. Puesto que las especificaciones, los equipos o los accesorios que se vendan aparte podrían no ser iguales en todos los sitios, consulte al distribuidor de Yamaha.

## Cómo tocar con un estilo

Los estilos permiten reproducir ritmo y acompañamiento automático con solo tocar los acordes que desee.

¡Seleccione el estilo n.º 11 y pruebe a tocar la canción siguiente!

**Derecha** **Twinkle Twinkle Little Star (Estrellita, ¿dónde estás?)**

Las marcas # y b que aparecen aquí indican la tonalidad. Si aquí aparecen # (sostenidos) o b (bemoles), consulte "Smart Chord Key (Tecla de acorde inteligente)" en la página 12 para ajustar la tonalidad correspondiente a la partitura. Para conocer más detalles consulte "Acordes para reproducción de estilos" en la página 17.

Si se configura "Tipo de digitado de acordes" en la página 12 en "Smart Chord (57-1)" (Acorde inteligente), toque únicamente la nota fundamental (★). Para ver información detallada sobre cómo tocar acordes cuando se ha ajustado "Multi Finger (77-1)" (digitado múltiple), consulte "Acordes para reproducción de estilos" en la página 17.